

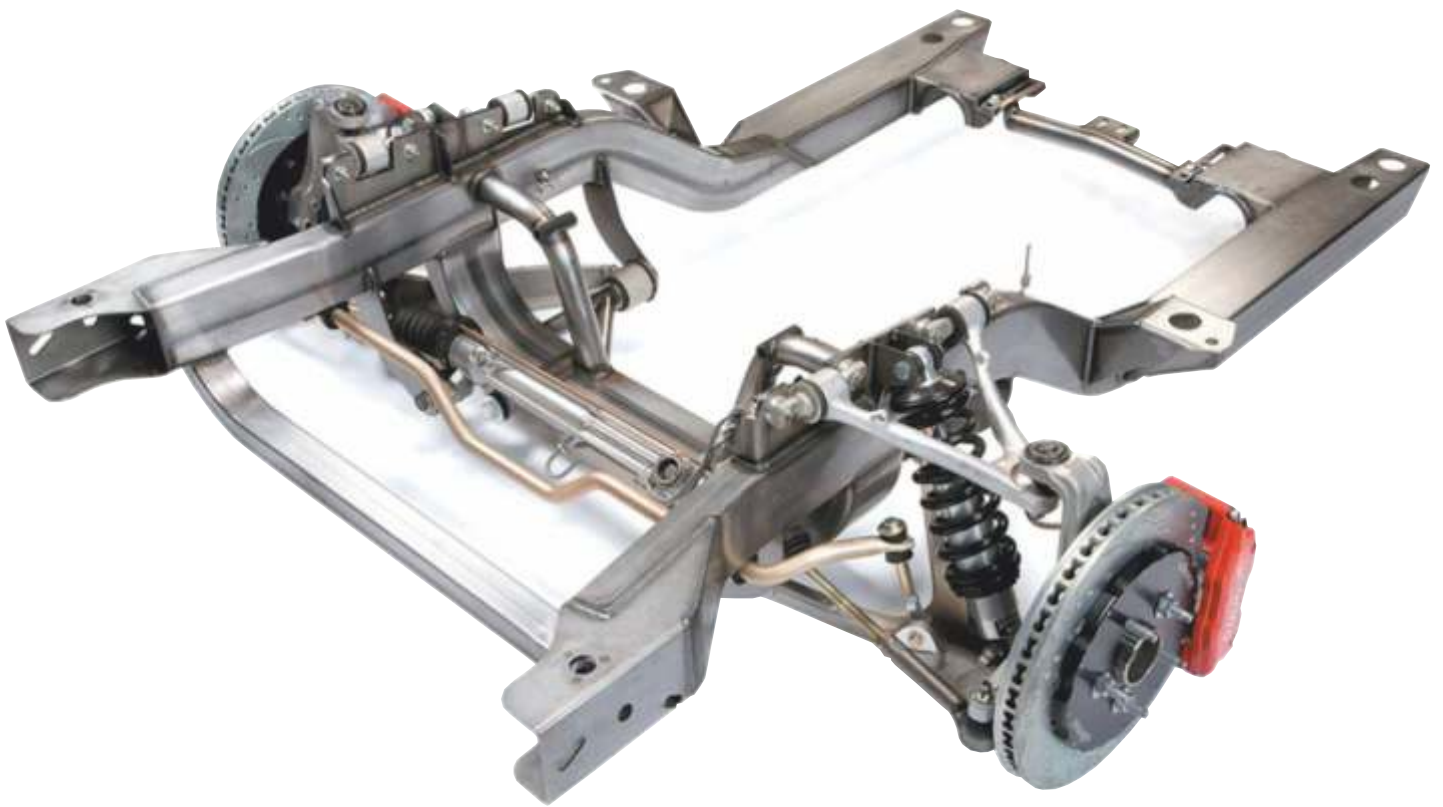

Тандем-экспрес
гума+метал

червень 2016



Контактная информация

Телефони: (050) 54 99 461,
(098) 57 86 160,
(066) 17 13 975

Факс: (0332) 75 76 61

E-mail: tandem-exp@narod.ru

www.tandem-exp.narod.ru

м. Луцьк, вул. Трункіна, 12
Р/Рахунок № 260 041 980 91
у ВАТ "Райффайзен Банк
Аваль"

МФО 38 08 05;

ЄДРПОУ 133 568 62;

ІПН 133 568 603 174

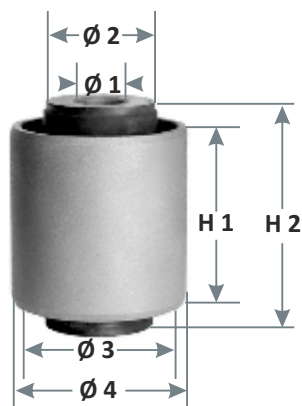

Audi, Volkswagen, Seat, Scoda

TE A-01

Audi A3 1996-
VW CORRADO 1988-
1995,
GOLF II 1983-1992

GOLF III 1991-1999
GOLF IV 1997-2000
JETTA II 1984-1991
NEW BEETLE 1998-

PASSAT (35I) 1988-1997
VENTO 1991-1998
CADDY II 1995-
Seat CORDOBA 1996-1999

IBIZA II 1993-1999
INCA 1995-
TOLEDO I 1991-1999
Skoda OCTAVIA (1U) 1996-

A-01 01 F поз. 1 **€ 2,8**



Сайлентблок переднего рычага
передний

357 407 182
Ø 12,2x19,3; Ø 33; Н 54

A-01 02 F поз. 2 **€ 2,2**



Сайлентблок переднего рычага
задний усиленный

Ø 17; Ø 60; Н 41
191 407 181B; 191 407 181A;
191 407 181E; 191 407 181D

A-01 03 F поз. 2 2) **€ 2,2**



Сайлентблок переднего рычага
задний

Ø 17; Ø 60; Н 41
1J0407181; 1J0407181A

A-01 04 F поз. 50 **€ 0,58**



Втулка стабилизатора

191 411 314

A-01 05 F поз. 50 **€ 2,9**



Кронштейн стабилизатора

Ø 16; резьба М12
191 411 315 В

A-01 06 F поз. 27 **€ 0,38**



Подушка стойки стабилизатора

Ø 12; Ø 42

A-01 07 F поз. 29 **€ 0,43**



Втулка кронштейна стабилизатора

Ø 16; Ø 33; Н 28

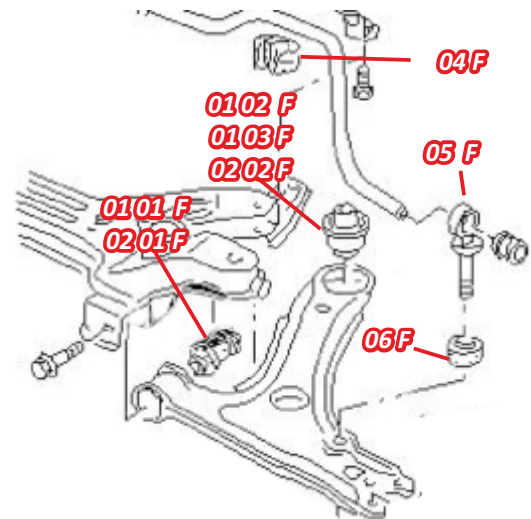

Audi, Volkswagen, Seat, Scoda

TE A-02

Audi A3, S3, Sportback, qu. 1997-2003
TT, TTS Coupe, Roadster 1999-2002

VW New Beetle 1999-
New Beetle Cabrio 2003-
Bora, Variant, 4Motion 1999-2005
Golf, Variant, 4Motion 1998-2006

Polo, Derby 2009-
Skoda Octavia 1997-
Fabia 2007-
Roomster 2006-

Seat Ibiza 2006
Leon, Leon 4 2000-2006,
Toledo 1999-2004

A-02 01 F поз. 94 **€ 2,2**



Сайлент-блок переднего рычага
передний
1K0 407 182
Ø 12; Ø 38; Н 54

A-02 02 F поз. 93 **€ 2,8**



Сайлентблок переднего рычага
задний
1J0 407 181
Ø 13,2; Ø 60,5; Н 41,2

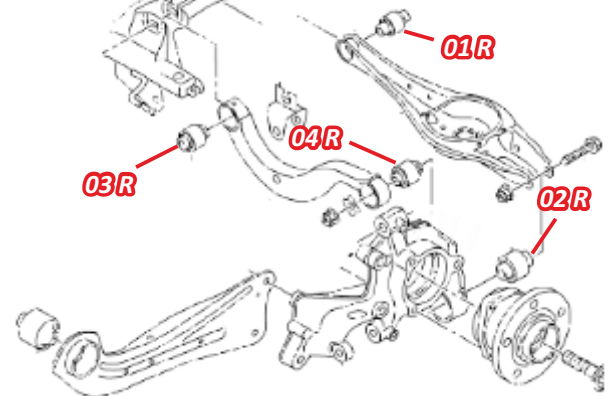

A-02 01 R поз. 99 **€ 4,8**



Сайлентблок поперечного рычага
(бумеранг) задней подвески наружный
1K0505203A
Ø 14; Ø 38,7; Н 45

A-02 02 R поз. 100 **€ 5,8**



Сайлентблок поперечного нижнего
рычага задней подвески внутренний
усиленный
1K0505171C
Ø 12; Ø 43; Н 60.2

A-02 03 R поз. 103 **€ 4,2**



Сайлентблок заднего рычага
1K0 505 543A; VC5 PL725 113 S1-34
Ø 40; Ø 14; Н 45
Scoda A5 2007-

A-02 04 R поз. 104 **€ 5,0**



Сайлентблок заднего рычага
1K0 501 541C; VC5 PL725 076 S7-38
Ø 40; Ø 12; Н 60
Scoda A5 2007-

Audi, Volkswagen, Seat, Scoda

TE A-03

Audi (Front+Rear) 80,90,Avant VW (Front)Passat, 4Motion,
1979-1992 Santana 1981-1988
Coupe 1981-1988 Golf 2004-
Parati 2004-
Saveiro 2005-

A-03 01 F

поз. 3

€ 4.0



Сайлентблок переднего рычага
Ø 10; Ø 38; Н 44
811 407 181A; 811 407 181

A-03 02 F

поз. 7

€ 4.0



Сайлентблок переднего рычага
Ø 10; Ø 37,5; Н 44
857 407 181; 8A0 407 181

A-03 03 F

поз. 72

€ 2.0



Сайлентблок рулевой тяги
Ø 10; Ø 29; Н 28
811419801E; 811419802K;
893419802; 894419802A

A-03 04 F

поз. 13

€ 2.9



Сайлент-блок подрамника передний
Ø 10; Ø 39; Н 46
893 199 415

A-03 05 F

поз. 14

€ 2.9



Сайлент-блок подрамника задний
Ø 10; Ø 38; Н 42
893 199 419

A-03 06 F

поз. 15.1, 15.2

€ 0.6



Втулка стабилизатора
1) Ø 18,5; Н 29
2) Ø 22; Н 29
893 411 327 A

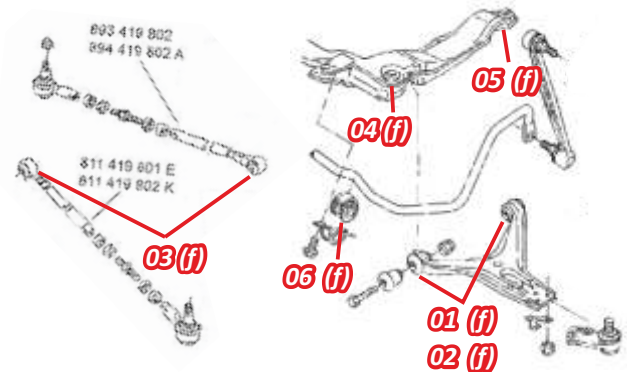

A-03 01 R

поз. 10

€ 4.0



Сайлентблок задней балки
Ø 12; Ø 41,5; Н 38
811 511 247

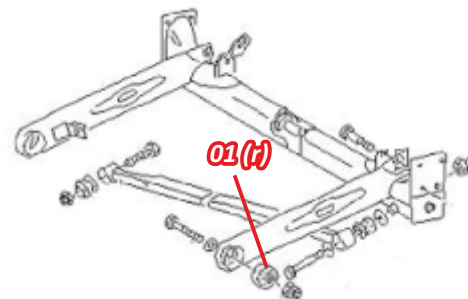

Audi, Volkswagen, Seat, Scoda

TE A-04

Audi 100/Avant 1977-1991 Mercedes Benz (Front) CLK
200/Avant 1980-1991 (C208)
V8 1989-1994;

A-04 01 F поз. 4 **€ 5.0**



Сайлентблок переднего рычага
внутренний
Ø 12; Ø 46.5; Н 58
431 407 183 A

A-04 02 F поз. 8 **€ 2.0**



Сайлентблок рулевой тяги
Ø 12; Ø 29; Н 28
4A0 419 801A;
4A0 419 802A

A-04 03 F поз. 9 **€ 5.77**



Усиленный вариант сайлент-блока
(комплект)
Ø 16; Ø 47; Н 45
31 407 181 F; QSK 100 S
Audi 100 82-91

A-04 04 F поз. 18 **€ 1.35**



Втулка стабилизатора
Ø 21; Н 46
443 411 327

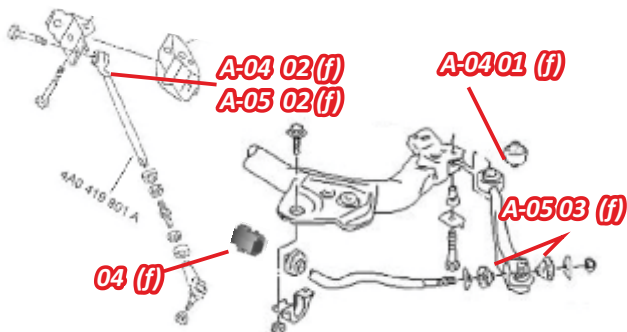

TE A-05

Audi 100/Avant 1991-1994 S6 plus quattro 1997-1997
A6/Avant 1995-1997

A-05 01 F поз. 5 **€ 5.0**



Сайлентблок переднего рычага
внутренний
Ø 14.5; Ø 54.5; Н 48
4A0 407 183D
+Daihatsu Cuore II

A-05 02 F поз. 8 **€ 2.0**



Сайлентблок рулевой тяги
Ø 12; Ø 29; Н 28
4A0 419 801A;
4A0 419 802A

A-05 03 F поз. 38 **€ 6.25**



Усиленный вариант сайлентблока
(комплект)
Ø 16; Ø 53; Н 46
4A0 407 181 B, QSK 100/1S

A-05 04 F поз. 18 **€ 1.35**



Втулка стабилизатора
Ø 21; Н 46
443 411 327

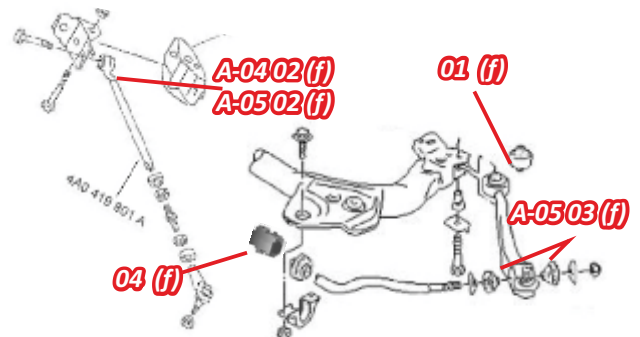

A-04 01 R поз. 6 **€ 5.0**



Сайлентблок задней балки
Ø 12; Ø 56; Н 43
431 511 247C

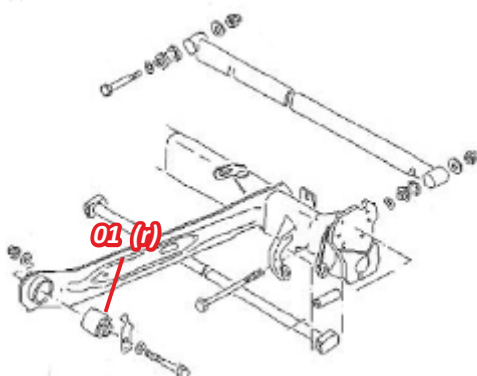

A-05 01 R поз. 12 **€ 7.0**



Сайлентблок задней балки
Ø 14; Ø 62.5; Н 57
4A0 511 247

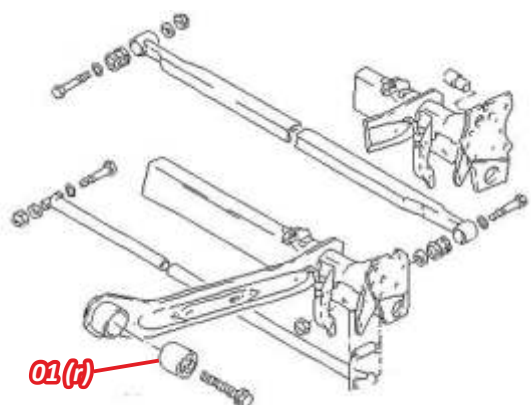

Audi, Volkswagen, Seat, Scoda

TE A-06

VW T4/T5 Transporter 1991-2004

TE A-06 01 (f) поз. 21 **€ 0.9**



Втулка стабилизатора
1) Ø 22; Н 30
2) Ø 24; Н 30
701 411 041

TE A-06 02 (f) поз. 22 **€ 0.9**



Втулка стабилизатора
1) Ø 22; Н 30
2) Ø 24; Н 30
701 411 045

TE A-06 03 (f) поз. 60 **€ 4.6**



Стабилизаторная тяга
L 110
701 411 049

TE A-06 04 (f) поз. 56 **€ 1.55**



Сайлентблок стабилизаторной тяги
Ø 14; Ø 37; Н 32
701 411 329 DE VBO

TE A-06 05 (f) поз. 90 **€ 2,2**



Отбойник переднего рычага
Ø 16; Ø 54; Н 54
701 407 303

TE A-06 06 (f) поз. 91 **€ 2.6**



Сайлентблок переднего амортизатора нижний
Ø 34; Ø 14; Н 52
1 770 464 001

TE A-06 07 (f) поз. 32 1) **€ 2.0**



Сайлентблок верхнего рычага передней подвески передний
1) Ø 12; Ø 39; Н 60;
2) Ø 14; Ø 39; Н 60
701 407 077

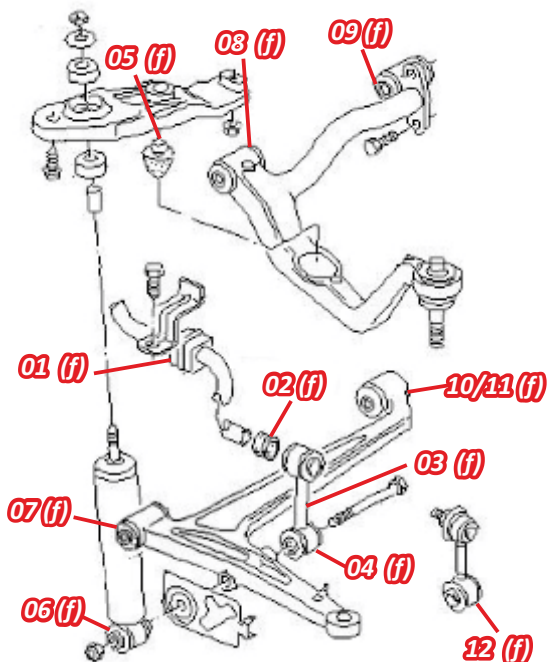

TE A-06 08 (f) поз. 35 **€ 2.0**



Сайлентблок верхнего рычага передней подвески задний
Ø 12; Ø 35; Н 60
701 407 087
+VW T2 -90

TE A-06 09 (f) поз. 32 2) **€ 2.0**



Сайлентблок нижнего рычага передней подвески передний
Ø 14; Ø 35; Н 60
701 407 183

TE A-06 10 (f) поз. 31 **€ 4.0**



Сайлентблок нижнего рычага задний
Ø 14; Ø 45; Н 60
701 407 140 M

TE A-06 11 (f) поз. 34 **€ 4.0**



Сайлентблок нижнего рычага передней подвески передний
Ø 14; Ø 41; Н 60
7D0407183, 7D0407183C, 7H0407183;
Porsche 7L0407183A, 95534158810;

+Сайлентблок нижнего рычага задний и цапфы задней подвески, переднего рычага передний (Touareg 2003-2012; Audi Q7 2006-; Porsche Cayenne 2003-)

TE A-06 12 (f) поз. 66 **€ 7.0**



Стабилизаторная тяга (Т4 с бортовой платформой)
Ø 14; М 12; L 110
701 411 049 В

TE A-06 01 (r) поз. 33 **€3.0**



Сайлент-блок наружный/внутренний заднего рычага
1) Ø 14; Ø 47; Н 75
701 501 131
2) Ø 12; Ø 47; Н 75
251 501 131 А

TE A-06 02 (f+r) поз. 57 1), 57 2) **€ 1,35**

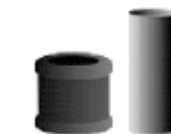

Втулка переднего/заднего амортизатора
1) Ø 14; Ø 22; Н 52
KIT 1 213 064 36 13 F
2) Ø 12; Ø 22; Н 52
KIT 1 213 064 36 13 B

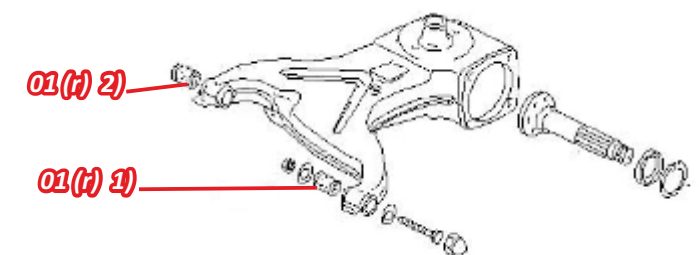

Audi, Volkswagen, Seat, Scoda

TE A-07

VW T5 Transporter 2004

TE A-07 01 (f) поз. 73 **€ 2.2**



Втулка стабилизатора переднего
Ø 22; Н 52
7Н0 411 313

TE A-07 02 (f) поз. 92 **€ 4.5**



Сайлент-блок переднего рычага
задний усиленный
Ø 14; Ø 60; Н 64
7Н0 407 182 А

TE A-07 03 (f) поз. 89 **€ 7.0**



Подушка подрамника (усиленная)
Ø 70; Ø 25; Н 70
7Н0 499 035 D

TE A-07 04 (f) поз. 70 **€ 7.0**



Стабилизаторная тяга
L 260; М 12
7Н5 411 317

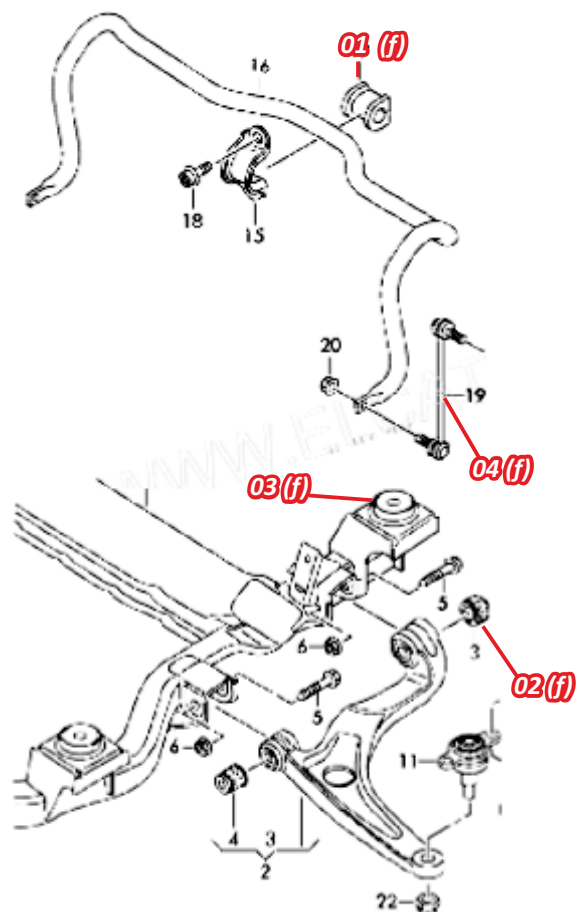

TE A-07 01 (r) поз. 96 **€ 1.4**



Втулка заднего стабилизатора
Ø 19; Ø 37; Н 44

TE A-07 02 (r) поз. 87 **€ 6.5**



Сайлент-блок заднего рычага
наружный (усиленный)
Ø 14; Ø 60; Н 75
7Н0 501 131 С

TE A-07 03 (r) поз. 88 **€ 6.5**



Сайлент-блок заднего рычага
внутренний (усиленный)
Ø 60; Ø 14; Н 74
7Н0 501 132 А

TE A-07 04 (r) поз. 106 **€ 2.8**



Сайлентблок заднего амортизатора
Ø 41.65; Ø 14; Н 40

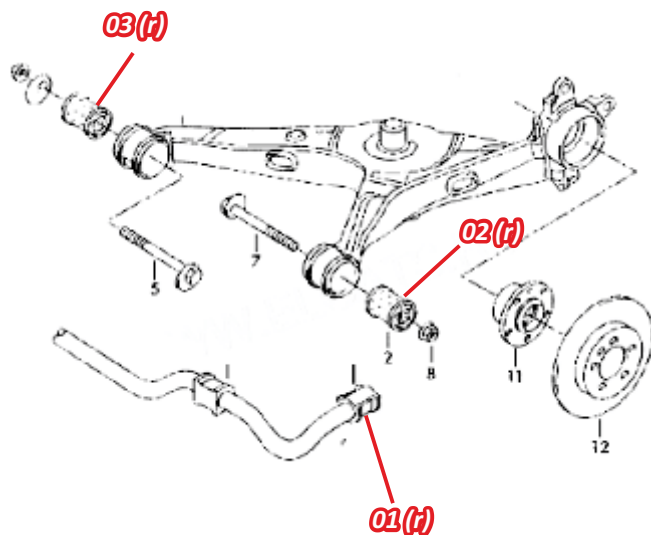

Audi, Volkswagen, Seat, Scoda

TE A-08

VW LT 28 автобус (281,282,291,292,21A,21B,21E)

LT 28-35 бортовой (281,283,284,285,286,293,294,295,296,21G,21C,21F)

LT 28-35 фургон (281,282,291,292,21A,21D,21E,21B)

LT 40-55 бортовой (286,291,293,294,295,296,21F,21H,21G,21K)

LT 40-55 фургон (291,292,21G,21K,21D)

TE A-08 01 (f) поз. 23

€ 1.35



Втулка переднего стабилизатора (на спиральных пружинах)

1) Ø 22; Ø 34; Н 47

2) Ø 24; Ø 34; Н 47

281 411 041

TE A-08 02 (f) поз. 24

€ 0.67



Втулка стабилизатора (на спиральных пружинах)

1) Ø 22; Ø 34; Н 30

2) Ø 24; Ø 34; Н 30

281 411 045

TE A-08 03 (f) поз. 41

€ 1.44



Втулка стабилизатора переднего (на рессорах)

Ø 30; Н 51

291 411 041

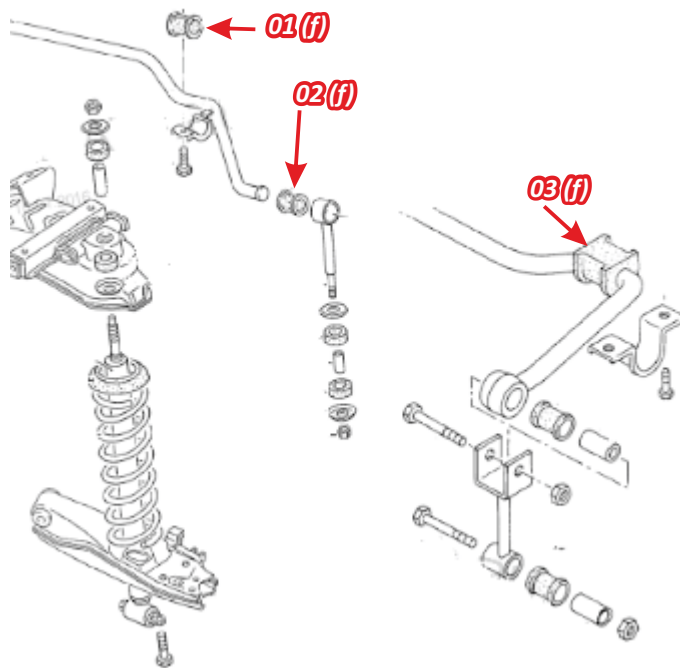

TE A-08 01 (r) поз. 65

€ 1.15



Втулка кронштейна заднего стабилизатора

Ø 12; Ø 35; Н 40

291 411 045

TE A-08 02 (r) поз. 45

€ 2.2



Втулка заднего стабилизатора

1) Ø 23; Н46;

2) Ø 26.8; Н46

3) Ø 32.3; Н46

2D0 511 413 B

TE A-08 03 (f+r) поз. 36

€ 2.2



Сайлент-блок рессоры

Ø 14; Ø 52; Н 75

291 511 171 C

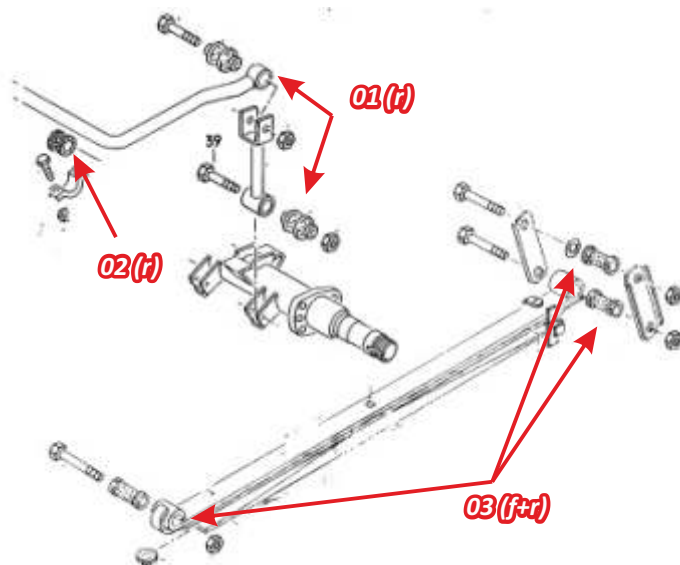

Audi, Volkswagen, Seat, Scoda

TE A-09

Audi A4/Avant 1995-2001, A6/Avant 1998-2005, Quattro
VW Passat Variant V (3B5)/4Motion/Santana 1997-2005,
Skoda Superb 2002-;

A-09 01 F поз. 85 € 3,0



Сайлентблок рычага
4D0 407 181 H
Ø 12; Ø 40,3; Н 50

A-09 02 F поз. 71 € 3,7



Сайлент-блок переднего рычага
4D0 407 182 E
Ø 12; Ø 50; Н 60

A-09 03 F поз. 114 € 8,5



Сайлентблок рычага нижнего
заднего
VAG 4D0 407 183 AB
Ø 12; Ø 65; Н 80

A-09 04 F поз. 95 € 2,5



Сайлентблок верхнего рычага
VAG 4B0407515
Ø 10,2; Ø 46,3; Н 40

A-09 05 F € 4,0



Сайлентблок верхнего левого
прямого рычага
VAG 4D0 407 516 C
Ø 12x23; Ø 63,3; Н 55x27
A8 (4D2, 4D8)

A-09 06 F поз. 111 € 5,0



Стойка переднего стабилизатора
VAG 8D0 411 317 D

A-09 07 F поз. 109 € 2,2



Втулка стойки переднего
стабилизатора верхняя
4D0411317K
Ø 10,2; Ø 25,5; Н 32

A-09 08 F поз. 110 € 2,0



Втулка стойки переднего
стабилизатора нижняя
4D0411317K
Ø 10,2; Ø 25,7; Н 38

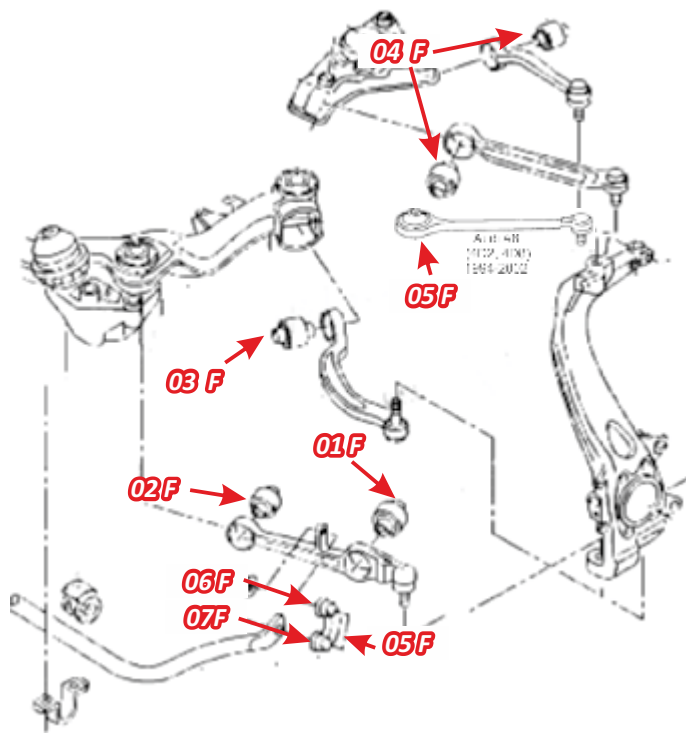

A-09 01 R поз. 108 € 15,5



Сайлентблок задней балки
8E0501541F
Ø 15,2; Ø 70,6; Н 88

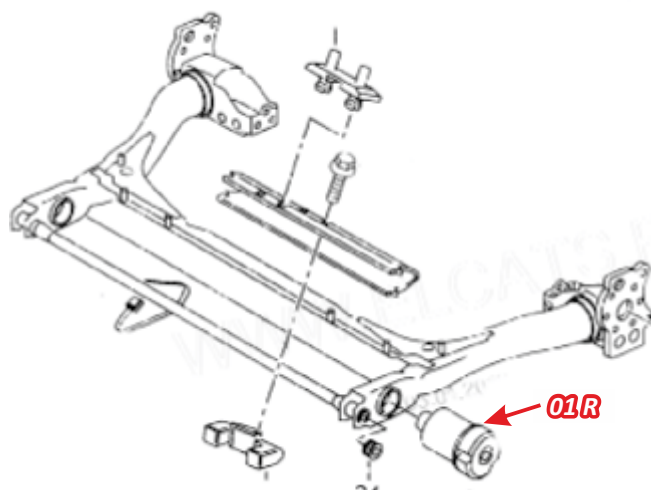

Audi, Volkswagen, Seat, Scoda

TE A-10

Audi A4/A6 Quattro
VW Passat Variant V (3B5) 4Motion
Skoda Superb 2002-;

A-10 01 R

€ 4,0



Сайлентблок задней цапфы
VAG 8E0 505 172 A
Ø 36x47; Ø 12,2; Н 30

A-10 02 R

€ 5,0



Сайлентблок рычага заднего
верхнего
VAG 8E0 505 185 C
Ø 36; Ø 12,2; Н 50

A-10 03 R

поз. 101

€ 3,0



Сайлентблок поперечного рычага
задней подвески
№ рычага: 5E0501530M
Ø 36; Ø 12; Н 42

A-10 04 R

поз. 102

€ 6,0



Сайлентблок поперечного рычага
задней подвески
№ рычага: 5E0501530M
Ø 36; Ø 12; Н 87

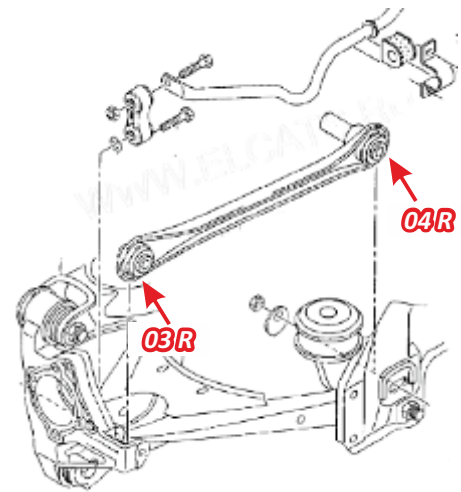
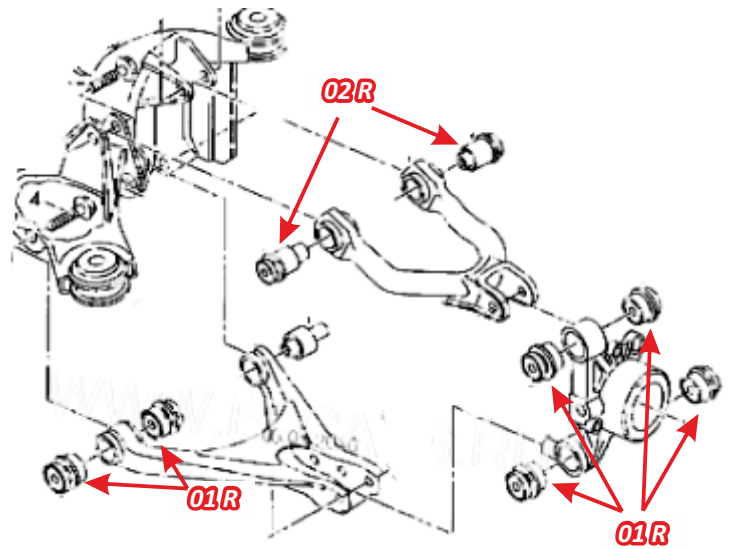

Audi, Volkswagen, Seat, Skoda



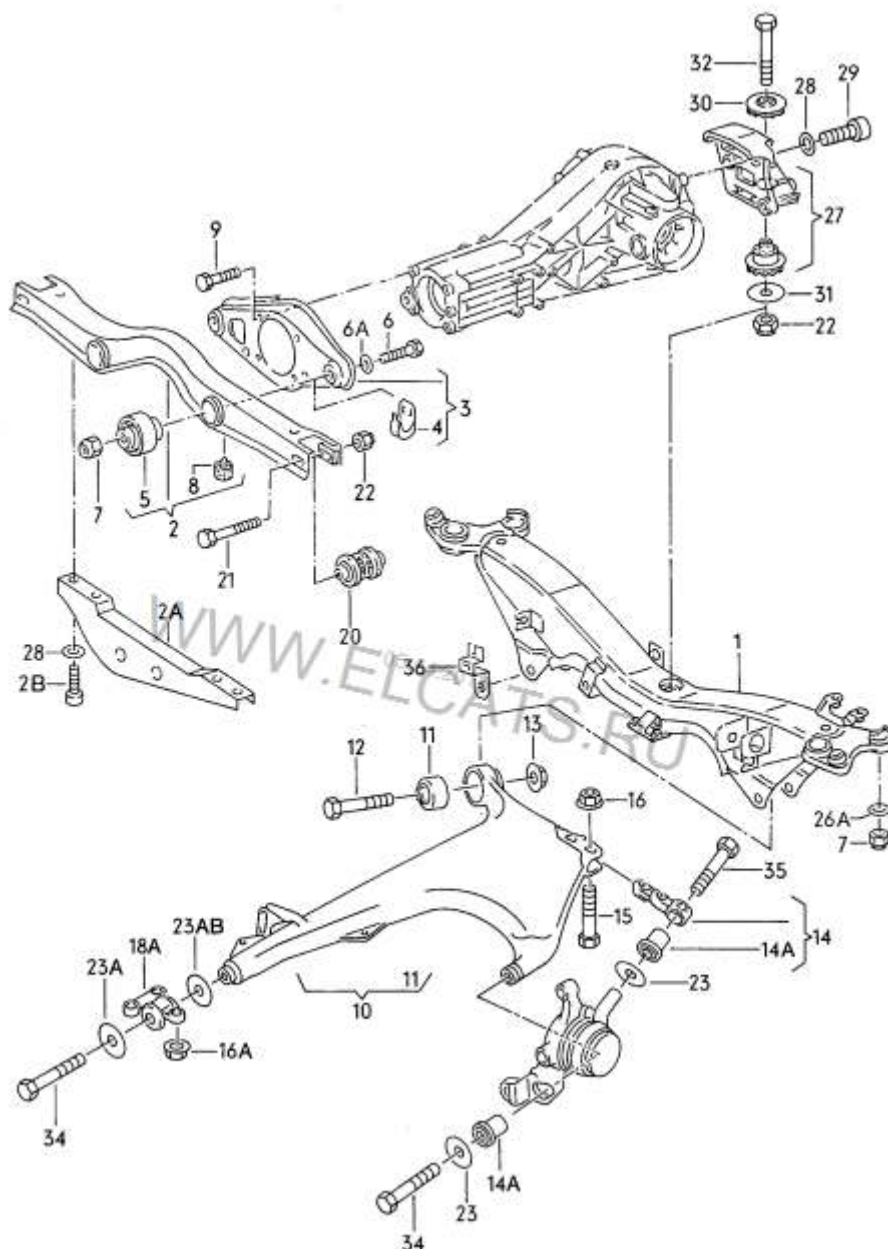

86	TE A-095	<p>Сайлент блок рычага задней подвески</p> <p>Ø 14; Ø 32; Н 44</p> <p>443 505 171 F</p> <p>100 Avant III (44, 44Q, C3)100 седан III (44, 44Q, C3)200 Avant (44, 44Q)200 седан II (44, 44Q)A6 (4A, C4)A6 Avant (4A, C4)V8 (44_, 4C_)</p>	€ 3.90
			\$ 5.54



Audi, Volkswagen, Seat, Skoda

79	TE A-088	Втулка стабилизатора заднего Ø 21; Н 52 2K0 511 413C VW Caddy	€ 2.20 \$ 3.12
			
80	TE A-089	Стабилизаторная тяга М 12; L 335 1K0 411 315D VW Caddy	€ 7.22 \$ 10.25
			
82	TE A-091	Сайлент-блок переднего рычага задний Ø 19; Ø 63; Н 52 1K0 407 183 A VW Caddy; Scoda Octavia, Fabia, Audi A5	€ 5.00 \$ 7.10
			
97	TE A-106	Сайлент-блок амортизатора Ø 37; Ø 12; Н 40 VW Caddy	€ 2,5
			
98	TE A-107	Втулка переднего стабилизатора Ø 22; Ø 45; Н 33.5 1K0411303AM Volkswagen Caddy 2004-, Eos 2006-, Golf Plus 2005-, Touran 2003-, Golf Cabriolet 2012-, Golf/Variant/4Motion 2004-, Scirocco 2009-, Jetta/syncro 2006-2011; Audi A3/S3/Sportback/qu. 2009-, A3 Cabriolet 2008-, RS3 Sportback 2011-; Skoda Octavia 2004-, Superb 2008-, Yeti 2010-; Seat Altea 2004-, Toledo 2005-2009, Leon/Leon 4 2006-2010	€ 5.2
			
107	TE A-116	Сайлентблок заднего амортизатора нижний Ø 12; Ø 41; Н 40 VW Caddy 2007-	€ 2,8
			
112	TE A-121	Сайлентблок стойки заднего стабилизатора Ø 36,5; Ø 12; Н 30 VW Caddy	€ 1,9
			
11	TE A-012	Сайлент-блок заднего рычага 4D0 511 523 C Audi 80, 100, Quattro 88-92-	€ 2,9
			

Audi, Volkswagen, Seat, Skoda

43	TE A-048	Чехол шруса Ø 22; Ø 83; H 79	Audi 80 -90, Quattro 84-, 100 Avant 88-93; VW Passat 2 80-88, Passat 3 88-93	€ 3.50
				
44	TE A-049	Чехол шруса Ø 24; Ø 90; H 90	Audi 80 82-, A4, A6 94-	€ 4.00
				
48	TE A-054	Чехол шруса Ø 19; Ø 75; H 82	Audi 80 83-86, 100 76-87; VW Golf, Jetta 83-, Passat 83-88	€ 3.50
				
49	TE A-055	Сальник под форсунку Ø 6; Ø 5.2 034 133 557 E	Audi 80 76-96, 100, A6 76-96; VW Golf, Jetta 76-92, Passat 75-93	€ 0.38
		\$ 0.55		
47	TE A-053	Чехол направляющей супорта 32 32 04 98	Audi; VW	€ 0.67
		\$ 0.96		

63	TE A-072	Подушка стойки стабилизатора нижнего 857 407 474	Audi 80, 90, Quattro	€ 0.87
		\$ 1.23		

Audi, Volkswagen, Seat, Skoda

67	TE A-076	Втулка стабилизатора	€ 1.00 \$ 1.40
		701 511 413 FRJ VW; Audi	
42	TE A-047	Стабилизаторная тяга	€ 6.93 \$ 9.84
		L 273; M 10 8AO 407 465 C; 020 390 197 504 Audi 80 (B4), 80 Avant 88-94	
74	TE A-083	Втулка стабилизатора	€ 0.71 \$ 1.01
		VW Santana; Audi 80, 90	
75	TE A-084	Сальник передней стойки амортизатора	€ 1.30 \$ 1.84
		Ø 22; Ø 34; H 15 VW Santana; Audi 80, 90	
76	TE A-085	Сальник передней стойки амортизатора	€ 1.04 \$ 1.48
		Ø 22; Ø 37; H 8 VW Santana; Audi 80, 90	
77	TE A-086	Сальник передней стойки амортизатора	€ 0.64 \$ 0.92
		Ø 22; Ø 30; H 5 VW Santana; Audi 80, 90	
78	TE A-087	Чехол заднего тормозного цилиндра	€ 1.04 \$ 1.48
		Ø30; Ø36 VW Santana; Audi 80, 90	
83	TE A-092	Сайлент-блок	€ 3.20 \$ 4.54
		Ø 10; Ø 39; H 46 893 199 415 Audi Coupe 1989-1996	









Audi, Volkswagen, Seat, Skoda

16	TE A-018	Втулка стабилизатора Ø 12.5; H 24 823 411 313 A VW Passat 73-88; Audi 80 72-90	€ 0.67
			
17	TE A-019	Втулка стабилизатора Ø 18.5; H 24.5 823 411 327 B VW Passat 73-88; Audi 80 73-90	€ 0.67
			
25 1)	TE A-027	Кронштейн стабилизатора 1) Ø 19 / 2) Ø 21 357 411 315 C VW Passat 88-92; 94-97	€ 6.73 \$ 9.56
			
25 2)	TE A-028	Кронштейн стабилизатора Ø 23 357 411 315 D VW Passat 88-92; 94-97	€ 6.73 \$ 9.56
			
26 1)	TE A-029	Втулка кронштейна стабилизатора 1) Ø 19 / 2) Ø 21 / 3) Ø 23 357 411 327 C VW Passat 88-92; 92-	€ 0.96 \$ 1.37
			
26 2)	TE A-030	Втулка кронштейна стабилизатора Ø 23 357 411 327 A VW Passat 88-92; 92-	€ 0.67 \$ 0.96
			
54 1)	TE A-060	Втулка стабилизатора Ø 21 357 411 313; 357 411 314 VW Passat 3 94-97	€ 1.15 \$ 1.64
			
54 2)	TE A-061	Втулка стабилизатора Ø 22.7 357 411 313 A; 357 411 314 A VW Passat 3 88-93	€ 1.15 \$ 1.64
			









Audi, Volkswagen, Seat, Skoda

58	TE A-066	Стабилизаторная тяга L 51 535 411 315 VW Golf 3, Vento 92-99	€ 5.00 \$ 7.10
			
30	TE A-034	Установочное кольцо Ø 12; Ø 39; H 15 191 411 329 VW Jetta 83-92	€ 0.34 \$ 0.48
			
37	TE A-042	Сайлент-блок переднего рычага 4A0 407 181 B Audi 100, A6 91-97	
			
39	TE A-044	Сайлент-блок заднего рычага Ø 12; Ø 44.5; H 40 321 501 541 VW Passat 2, Variant 81-88	€ 2.89 \$ 4.10
			
40	TE A-045	Сайлент-блок заднего рычага Ø 12; Ø 56; H 50 3A0 501 541 VW Passat 3, Variant 88-97	€ 5.96 \$ 8.47
			

Audi, Volkswagen, Seat, Skoda

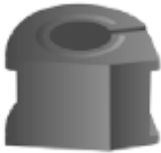
46	TE A-052	Тяга стабилизатора задняя L 125; M 10 4AO 505 53 89 Audi 100, Quattro 90-94	€ 6.93 \$ 9.84
			
51	TE A-057	Амортизирующий элемент глушителя 8A0 253 147 A VW Golf 2, Jetta, Vento 84-; Mercedes-Benz 207, 208, 307, 308, 310	€ 0.58 \$ 0.82
			
52	TE A-058	Амортизирующий элемент глушителя 191 253 147 A VW Golf 2, Passat 83-	€ 0.58 \$ 0.82
			
53	TE A-059	Амортизирующий элемент глушителя 861 253 147; 893 253 147 F Audi 80, 100; Mercedes-Benz 126, 201	€ 0.58 \$ 0.82
			
55	TE A-062	Сайлент-блок Ø 14; Ø 44.5; H 23 431 511 247 D Audi 100, Quattro	€ 2.50 \$ 3.55
			
59	TE A-067	Стабилизаторная тяга L 205 7M0 411 317 D VW Sharan, Alhabta 96-; Seat 96-	€ 6.93 \$ 9.84
			
61 1)	TE A-069	Подушка радиатора M 8; Ø 40 431 121 273 VW Passat; Audi 80	€ 1.44 \$ 2.05
			
61 2)	TE A-070	Подушка радиатора M 6; Ø 25 803 121 273 VW Passat; Audi 80	€ 1.15 \$ 1.64
			

Audi, Volkswagen, Seat, Skoda

81	TE A-090	Подушка коробки Ø10; H61 443 599 381 B Audi 200	€ 4.00 \$ 5.68
			
84	TE A-093	Сайлент-блок задней балки Ø 12; Ø 46; H 63 171 501 541 A VW Golf 1	€ 3.00 \$ 4.26
			
113	TE A-122	Стабилизаторная тяга L 335, M12 Scoda Fabia	€ 6,9
			
105	TE A-114	Сайлентблок переднего рычага передний Ø 12,5; Ø 33; H 54 600 407 182 A Scoda Octavia	€ 1,6
			
19	TE A-021	Втулка стабилизатора Ø 20; H 41 251 411 041 C; 251 411 041 D VW Transporter T2 -90	€ 1.54
			
20	TE A-022	Втулка стабилизатора 1) Ø 20; H 28 / 2) Ø 22; H 28 251 411 045 VW Transporter T2 -90	€ 0.87
			
62	TE A-071	Подушка глушителя 033 251 393 VW T2	€ 2.89 \$ 4.10
			
64	TE A-073	Втулка стойки стабилизатора 411 513 121 VW T2	€ 0.87 \$ 1.23
			

TE B-01

BMW 3 (E36) 1997-2000, Z3 (E36) 2000-2003

B-04 01 F

€ 5,0



Сайлентблок переднего нижнего рычага подвески усиленный

31 12 6 769 715
Ø 14; Ø 66; Н 76

TE B-02

BMW 5 (E34); 7 (E32)

B-02 01 F

поз. 8

€ 5,0



Сайлентблок рычага переднего поперечного

31 12 1 124 622
Ø 12; Ø 46; Н 52
5 (E28), (E34); 6 (E24); 7 (E32); 8 (E31);
X3 (E83); X5 (E53)

B-02 02 F

поз. 7

€ 6,5



Сайлентблок переднего рычага усиленный

31 12 1 139 456
Ø 14; Ø 58; Н 56

TE B-03

BMW 5 (E39)

B-02 01 F

€ 7,0



Сайлентблок рычага переднего поперечного усиленный

31 12 9 068 753
Ø 12; Ø 58; Н 68
Z8 (E52)

B-02 02 F

поз. 13

€ 5,0



Втулка стабилизатора

31 35 1 094 145
1) Ø 22,5;
2) Ø 25,0

B-02 01 R

€ 7,0



Сайлентблок рычага поперечного

№ рычага 33 32 6 767 831
Ø 12; Ø 49; Н 65
5 седан IV (E39); 5 универсал IV (E39);
Z8 (E52)

B-02 02 R

€ 7,0



Сайлентблок рычага поперечного

№ рычага 33 32 6 768 791
Ø 10; Ø 47,3; Н 40
5 седан IV (E39); 5 универсал IV (E39);
7 III (E38)

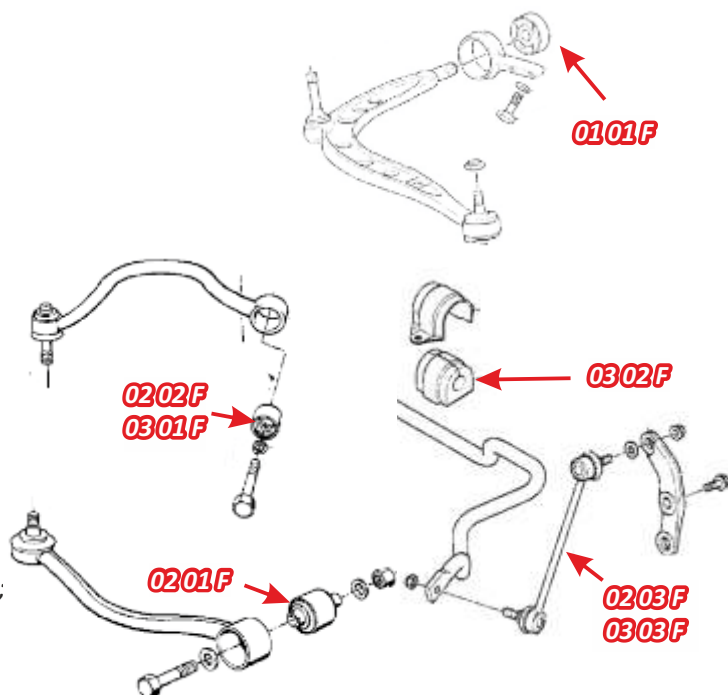

B-02 03 F

поз. 2 1)

€ 7,0



Стабилизаторная тяга

31 35 1 134 582
L 240

B-02 03 F

поз. 13

€ 7,0



Стабилизаторная тяга

31 35 1 095 661
L 240; M10X1.5

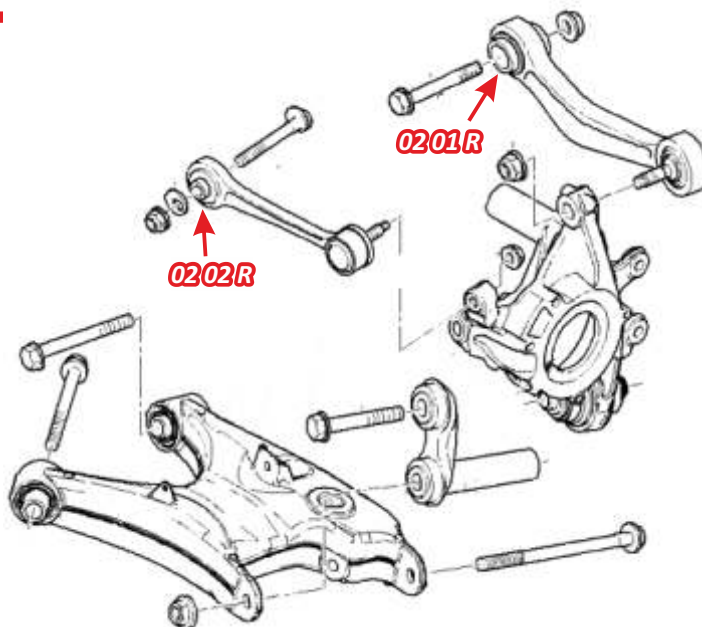

BMW 7 (E38)

B-04 01 F

€ 12,0



Сайлентблок переднего нижнего
рычага подвески усиленный
31 12 6 769 715
Ø 14; Ø 66; Н 76

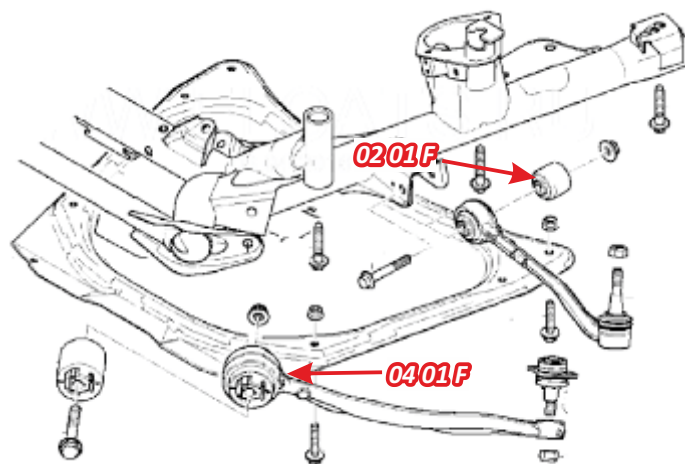

B-04 01 R

€ 6,0

Передний сайлентблок качающегося
рычага задней подвески

Ø10xØ51,2; H50x70

B-04 02 R





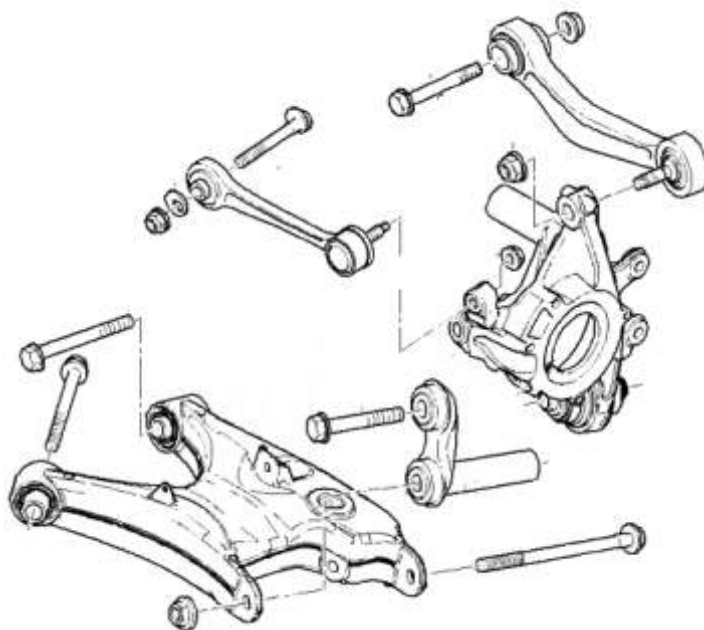

€ 6,0

Задний сайлентблок качающегося
рычага задней подвески

Ø12xØ51,2; H50x65



BMW

1	TE B-001	Стабилизаторная тяга передняя M 10; L 102 020 390 066 515; 31 351 091 764 BMW 318 91-, 518 82-, 730 86-90	€ 5.19 \$ 7.38
			
2 2)	TE B-003	Стабилизаторная тяга передняя L 305 31 351 095 695 BMW 840 90-, 725 93-, 750 93-	€ 6.93 \$ 9.84
			
3	TE B-004	Амортизирующий элемент глушителя 983 253 147 F BMW 525, 318 e/l, 325 85-	€ 0,58 \$ 0,82
			
4	TE B-005	Сальник под форсунку \varnothing 7,5; \varnothing 3,5 052 35032 BMW	€ 0.19 \$ 0.27
			
5	TE B-006	Стабилизаторная тяга L 343 31 35 1095 661 BMW E38	€ 6.93 \$ 9.84
			
9 1)	TE B-010	Сайлент-блок задней балки \varnothing 14; \varnothing 40; H 65 33 32 9 061 946 BMW E 39 523i-540i 95-	€ 3.94 \$ 5.60
			
9 2)	TE B-011	Сайлент-блок задней балки \varnothing 12; \varnothing 46; H 52 33 32 9 061 946 BMW E 39 523i-540i 95-	€ 3.94 \$ 5.60
			
10	TE B-012	Чехол плавающего сайлент-блока \varnothing 20; \varnothing 24 030 060 118 012 BMW	€ 0.48 \$ 0.68
			

BMW

11	TE B-013	Втулка стабилизатора \varnothing 20,5; \varnothing 50; H 55 31 35 1 091 555 BMW E 38, E 39	€ 4.17 \$ 5.91
			
12	TE B-014	Амортизирующий элемент глушителя \varnothing 62; H 20 18 21 105 677 BMW E 39, 523i-540i 95-	€ 0.77 \$ 1.09
			
15	TE B-017	Подушка заднего моста \varnothing 15; \varnothing 80; H 85 33 311 12 97 60 BMW	€ 10,0
			
16	TE B-018	Сайлентблок заднего рычага \varnothing 46; \varnothing 12; H 40 5532-1090102; № рычага: 1 090 746 BMW-38	€ 4.2
			
B-02 02 R			
17	TE B-019	Сайлентблок заднего рычага (бумеранг) \varnothing 48; \varnothing 12; H 48 BMW-38	€ 4,5
			
18	TE B-020	Сайлентблок заднего рычага (бумеранг) \varnothing 48; \varnothing 12; H 48 BMW E-39	€ 4,9
			

Chevrolet, Daewoo

TE CHE-01

CHEVROLET Aveo II (T250,T255) 2006-
DAEWOO Kalos 2002-

CHE-01 01 F € 3,3



Сайлентблок задний переднего
рычага
GM 96535088
Ø 12; Ø 60; Н 50

CHE-01 02 F € 2,5



Сайлентблок переднего рычага
передний
GM 96535087
Ø 12; Ø 28 Н 47

CHE-01 03 F € 7,0



Стабилизаторная тяга передняя
GM 96391875
L 262; M10x1,25

CHE-01 04 F € 4,0



Сайлентблок балки передней
подвески
96535066
Ø 15; Н 25

CHE-01 05 F € 1,3



Втулка переднего стабилизатора
GM 96653351
Ø 15; Н 25

CHE-01 06 F € 6,0



Подушка передней стойки
амортизатора
96535011
Ø 82; Н 32

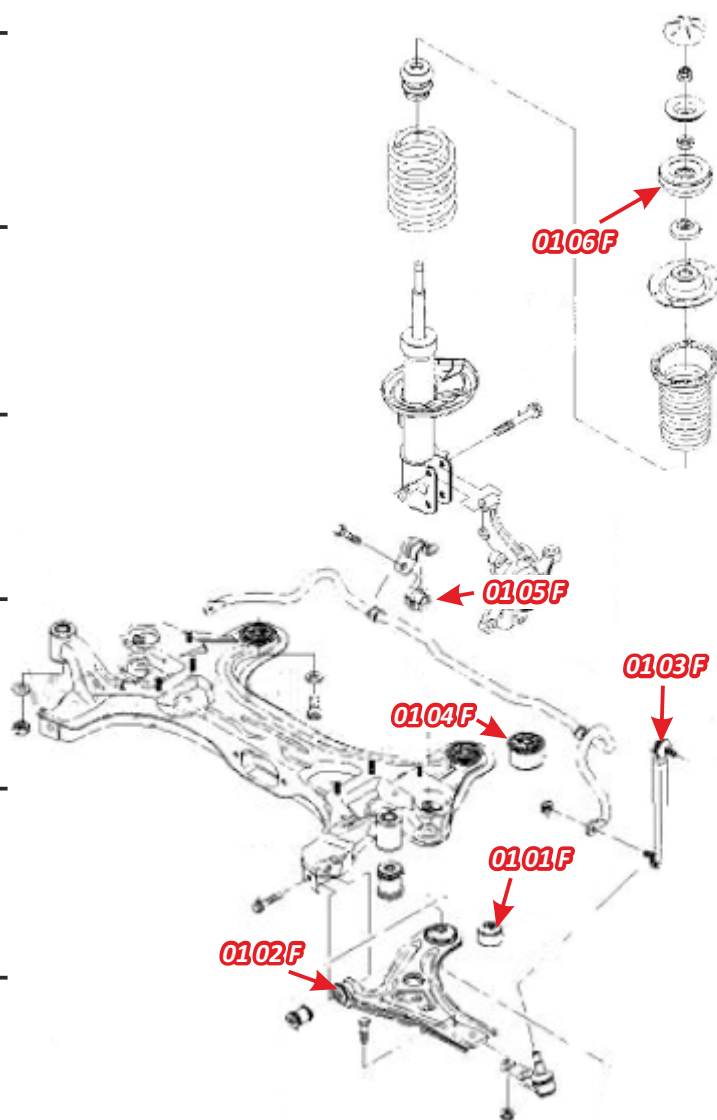

CHE-01 01 R € 8,0



Сайлент-блок задней балки
9653 5146
Ø 12; Ø 70; Н 90

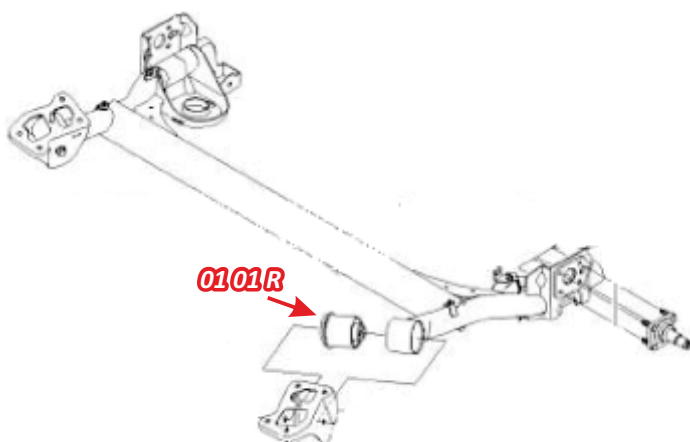

Chevrolet

TE CHE-02

Chevrolet Epica (V200) 2002-2006
Epica (V250) 2007-2008
Evanda (V200) 2003-2006

CHE-02 01 F € 5,0



Сайлентблок передний переднего рычага

GM 96328434
Ø 14; Ø 40; H 58

CHE-02 02 F **OP-02 01 F** € 6,6



Сайлентблок задний кронштейна переднего рычага

GM 96388640
Ø18,3xØ23; Ø49,0xØ52,5; H 54

CHE-02 03 F € 7,0



Стойка переднего стабилизатора (левая/правая)

GM 96639904
M12x1,25; L 80

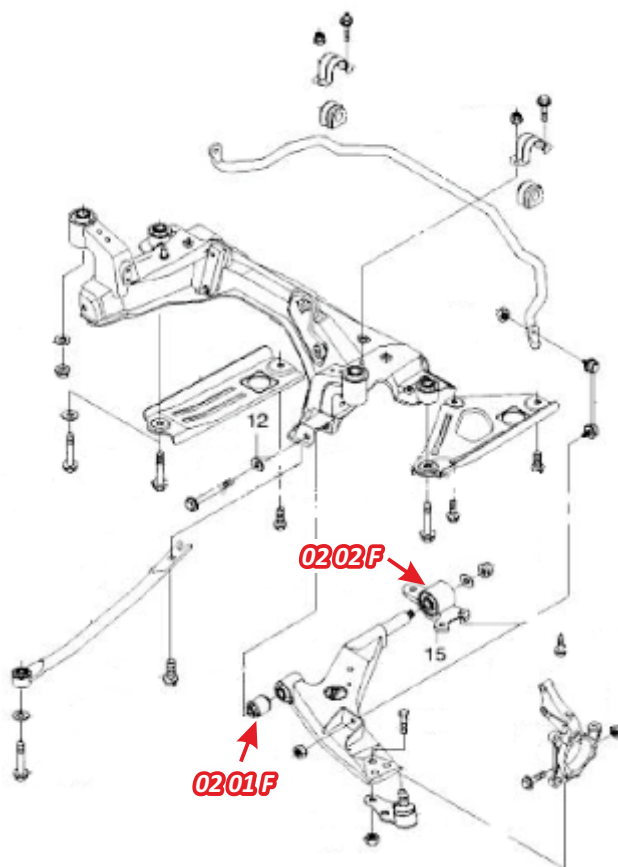

CHE-02 01 R € 4,0



Сайлентблок верхнего рычага

GM 96499160
Ø

CHE-02 02 R € 4,0

Сайлентблок задней цапфы

GM
Ø

CHE-02 03 R € 4,0

Сайлентблок задней цапфы

GM
Ø

CHE-02 04 R € 4,0

Сайлентблок задней цапфы

GM
Ø

CHE-02 05 R € 4,0

Сайлентблок поперечного рычага

GM 96440044
Ø

CHE-02 06 R € 4,0

Сайлентблок поперечного рычага

GM 96440041
Ø

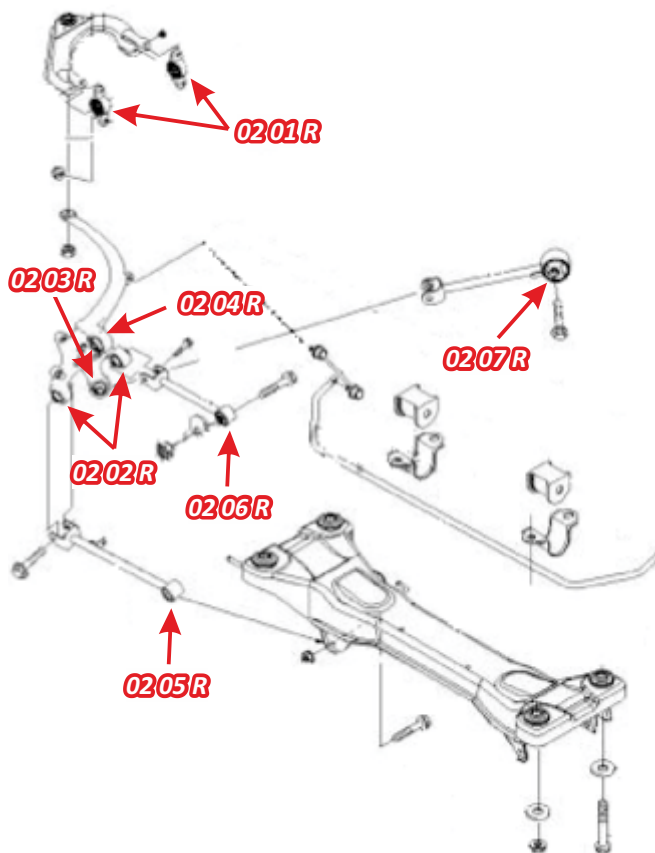

CHE-02 07 R

€ 5,0







Сайлентблок продольного рычага

GM 96440032, GM 96440033,
Ø

Chevrolet

9	TE C-009	Сайлент-блок переднего рычага задний Ø 19; Ø 66; Н 54 9680 9076 Chevrolet Captiva	€ 6,00 \$ 8,52
			
6	TE C-006	Втулка переднего стабилизатора Ø 19; Н 40 TE 0188 Pontiac Transport 90-	€ 3,90 \$ 5,54
			
7	TE C-007	Втулка переднего стабилизатора Ø 25; Н 45 TE 0189 Pontiac Transport 90-	€ 4,16 \$ 5,91
			

Chrysler

1	TE D-001	Сайлент-блок нижнего рычага Ø 18,5	€ 3.37 \$ 4.78
		Jeep Cherokee 96	
2	TE D-002	Сайлент-блок верхнего рычага Ø 16,5	€ 2.89 \$ 4.10
		Jeep Cherokee 96	
3	TE D-003	Втулка стабилизатора Ø 25; H 50 04684890	€ 3.37 \$ 4.78
		Dodge Ram Van 2000-	
4	TE D-004	Сайлент-блок переднего рычага Ø 19; Ø 39; H 58; втулка: Ø 14; Ø 22; H 68 04684120	€ 3.90 \$ 5.53
		Dodge Ram Van 2000-	
5	TE D-005	Сайлент-блок переднего рычага Ø 24; H 63 04684548	€ 6.49 \$ 9.92
		Dodge Ram Van 2000-	
6	TE D-006	Стабилизаторная тяга M12; L 308	€ 6.93 \$ 9.84
		Dodge Ram Van 2000-	
7	TE D-007	Сайлентблок переднего рычага Ø 13; Ø 50.5; H 67.5	
		Jeep Cherokee	

Renault, Opel, Nissan

TE FI-01

Renault Trafic 2 2001-;
Opel Vivaro 2001-;
Nissan Primastar (X83) 2002-

TE FI-01 01 (f) поз. 55 **€ 16,0**



Сайлентблок подрамника передней
подвески усиленный
8200034395A
Ø 16,5; Ø 52; Н 80

TE FI-01 02 (f) поз. 27 **€ 4,0**



Втулка переднего стабилизатора
FR0681002
Ø 21; Н 32 x 49; Н2 40 x 53
Laguna 2 2001-2007

TE FI-01 03 (f) поз. 42 **€ 6,9**



Втулка переднего стабилизатора
8200002870
М 10; L 285

TE FI-01 04(f) поз. 93 **€ 3,5**



Сайлентблок переднего рычага
передний
8200049624
Ø 18,2 x Ø 55,3; Н 31,5 x 49,8;

TE FI-01 05 (f) поз. 94 **€ 3,8**



Сайлентблок переднего рычага
задний
8200002869
Ø 15 x Ø 58; Н 29 x 54;

TE FI-01 06 (f) поз. 73 1) **€ 8,0**



Подушка кронштейна двигателя
8200003827
Ø 78; Ø 14; Н 53

TE FI-01 07 (f) **€ 8,0**



Подушка нижнего кронштейна
двигателя
049243; GM 67993
Ø 87,3; Ø 16; Н 53x49
Объем двигателя 2,0; 2,5

TE FI-01 08 (f) поз. 73 2) **€ 3,5**



Подушка кронштейна двигателя
8200003827
Ø 45; Ø 14; Н 48

TE FI-01 09 (f) поз. 60 **€ 3,9**



Сайлент-блок переднего рычага
Renault Traffic 1988
Ø 36; Ø 18; Н 58

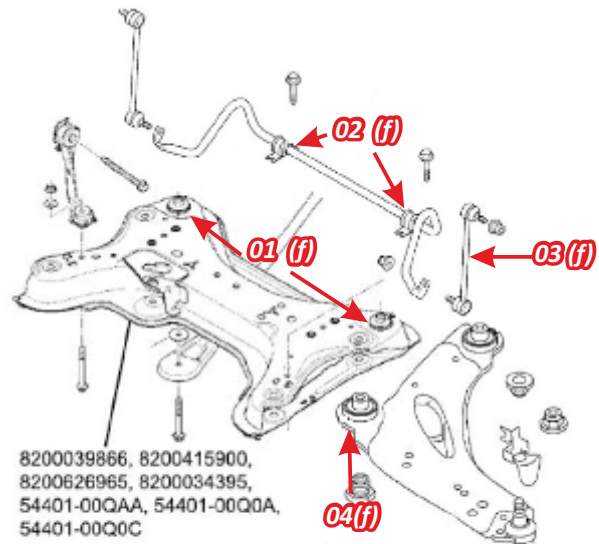

8200039866, 8200415900,
8200626965, 8200034395,
54401-00QAA, 54401-00Q0A,
54401-00Q0C

8200054003; 8200054006; 8200247998; 8200247900;
8200266038; 8200266041; 8200452716; 8200452718;
8200458813; 8200458814; 8200484810; 8200484811;
91166461; 91166462; 93851117; 93851118;
93858141; 93858142; 4408958; 4408959;
4412934; 4412936; 4418223; 4418224;
5450200QAA; 5450300QAA

Renault, Opel, Nissan

TE FI-01

Renault Trafic 2 2001-;
Opel Vivaro 2001-;
Nissan Primastar (X83) 2002-

TE FI-01 01 (r) поз. 95 € 7,5



Сайлентблок задней балки усиленный
8200039132
Ø 12,2 x Ø 70,4; Н 45 x 70

TE FI-01 02 (r) поз. 88 € 3,0



Сайлентблок заднего амортизатора
верхний
4408274
Ø 45; Ø 14; Н 50

TE FI-01 03 (r) поз. 89 € 2,0



Сайлентблок заднего амортизатора
нижний
Ø 35,5; Ø 14; Н 40

TE FI-01 04 (r) поз. 90 € 3,0



Сайлентблок задней поперечной тяги
левый
Ø 12; Ø 40; Н 44

TE FI-01 05 (r) поз. 91 € 3,0



Сайлентблок задней поперечной тяги
правый
Ø 12; Ø 44; Н 44

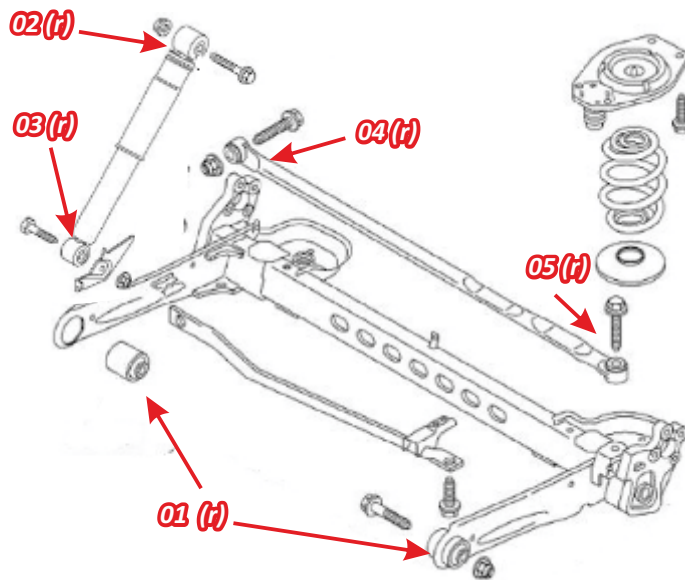

Renault, Opel, Nissan

TE FI-02

Renault Master II, Master III;
Opel Movano-A 1998-2010;
Nissan Interstar (X70) 2002-

TE FI-02 a (f) поз. 26 **€ 1,0**



Сайлентблок переднего амортизатора верхний
4500240
Ø 12; Ø 29; Н 32

TE FI-02 b (f) поз. 33 **€ 2,0**



Сайлентблок переднего амортизатора нижний
4500240
Ø 14; Ø 34; Н 52

TE FI-02 c (f) поз. 45 **€ 3,8**



Сайлентблок переднего верхнего рычага
7700302116
Ø 22 x Ø 45,3 x Ø 49; Н 60

TE FI-02 d (f) поз. 100 **€ 6,5**



Сайлентблок переднего нижнего рычага передний
7700302122
Ø 28,2; Ø 55,4; Н 74

TE FI-02 e (f) поз. 99 **€ 7,0**



Сайлентблок переднего нижнего рычага задний
7700302123
Ø 28,2; Ø 55,4; Н 79

TE FI-02 f (f) поз. 54 **€ 2,6**



Втулка переднего стабилизатора
7700309154
Ø 24,5; Н 50,5

TE FI-02 g (f) поз. 65 **€ 6,9**



Стойка стабилизатора передняя
М 10; L 130

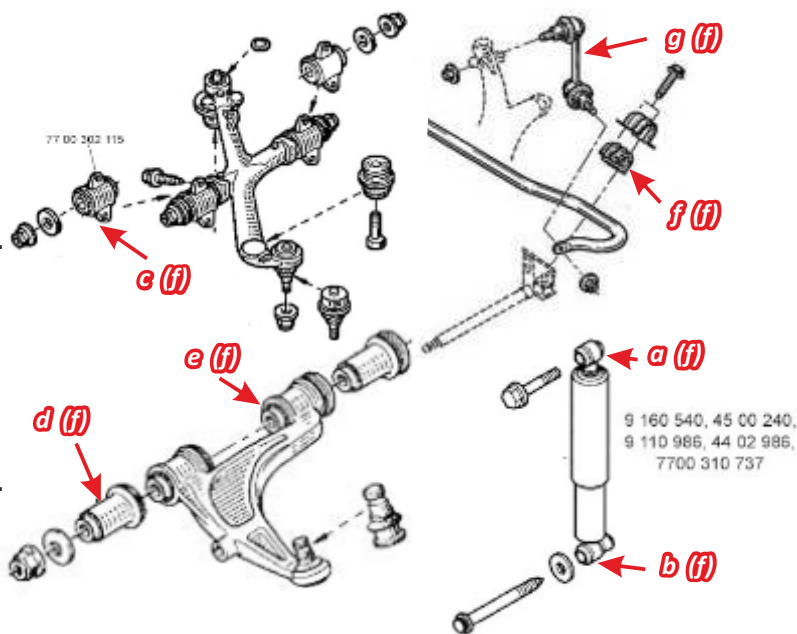

TE FI-02 a (r) поз. 69 2) **€ 3,8**



Втулка задней рессоры передня
8200024453
Ø 41,4; Ø 14,2; Н 77

TE FI-02 b (r) поз. 69 1) **€ 3,8**



Втулка задней рессоры задняя
8200024454
Ø 41,4; Ø 16,2; Н 77

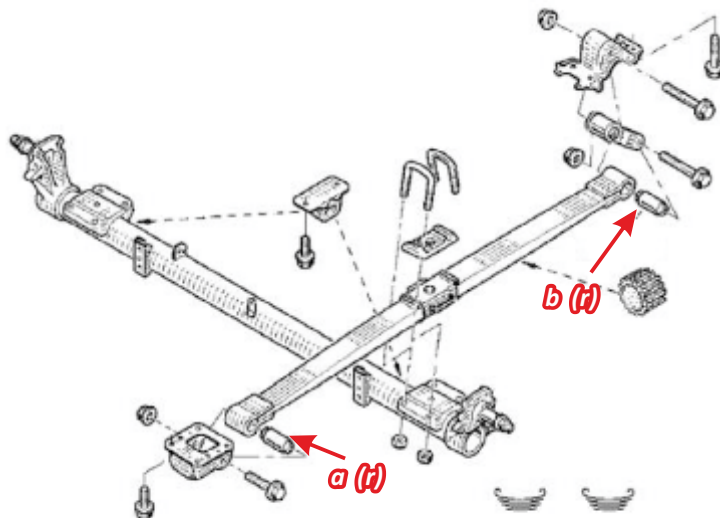

Fiat, Citroen, Peugeot, Lancia

TE FI-03

Fiat Scudo 1995-2003, *FL* 2004-2006, *Nuovo 3H* 2007-, *Ulysse* 1994-2002, *Ulysse Nuovo* 2001-2010;
Citroen C8 2002-, *Evasion* 1994-2002, *Jumpy* 1995-, *Jumpy* 2007-;
Peugeot 806 1994-2002, *807* 2002-2010, *Expert* 1996-, *Expert 3 Tepee* 2007-;
Lancia Zeta 1994-2002

TE FI-03 01 (f) поз. 48 **€ 5,0**



Сайлентблок переднего рычага задний (без кронштейна)
1305551080
Ø 22,8 x 45,5; Н 50

TE FI-03 02 (f) поз. 47 **€ 5,0**



Сайлентблок переднего рычага передний (без кронштейна)
1312317080
Ø 22,6 x 52,2; Н 62

TE FI-03 03 (f) поз. 68 **€ 2,6**



Втулка переднего стабилизатора
1440123280
Ø 24; Н 40,5
Fiat Scudo Nuovo 3H 2007-;
Citroen Jumpy 2007-;
Peugeot Expert 3 Tepee 2007-

TE FI-03 04 (f) **€ 6,0**



Сайлентблок переднего рычага передний (без кронштейна)
Ø 52; Ø 22,6; Н 62
Fiat Scudo Nuovo 3H 2007-;
Citroen Jumpy 2007-;
Peugeot Expert 3 Tepee 2007-

TE FI-03 05 (f) поз. 68 **€ 4,0**



Подушка кронштейна двигателя
Sasic: 8091161
Ø 10 x Ø 70; Н 53

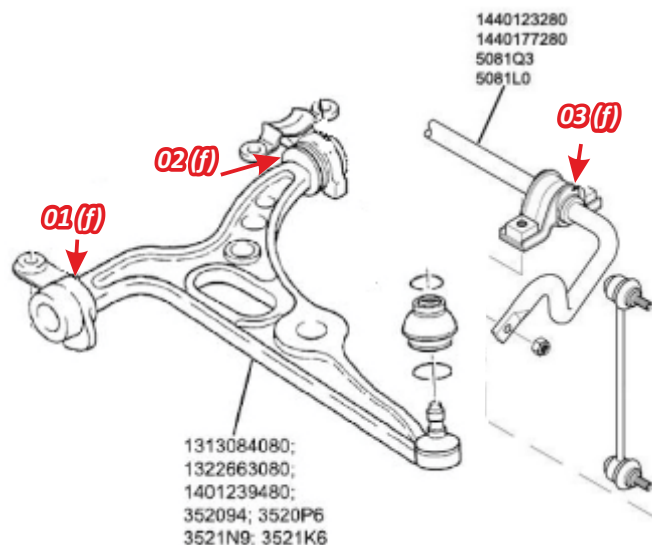

TE FI-03 01 (r) поз. 46 **€ 3.9**



Сайлентблок задней балки
1479759080
Ø 12 x Ø 46; Н 60

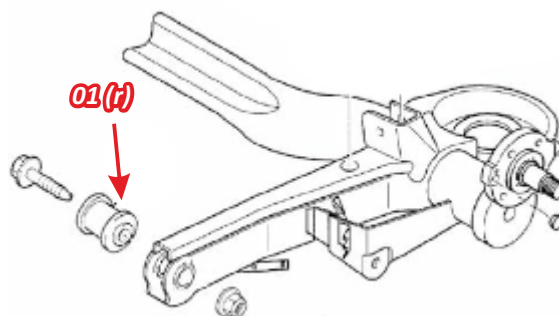

TE FI-04 01 (f) поз. 36 **€ 3,0**



Сайлент-блок переднего рычага передний

Ø 12 x Ø 30; Н 55
Fiat Doblo 2001-

TE FI-04 02 (f) поз. 81 **€ 7,5**



Подушка кронштейна двигателя

Ø74; Ø 12,5; Н 50
Fiat Doblo 2002-

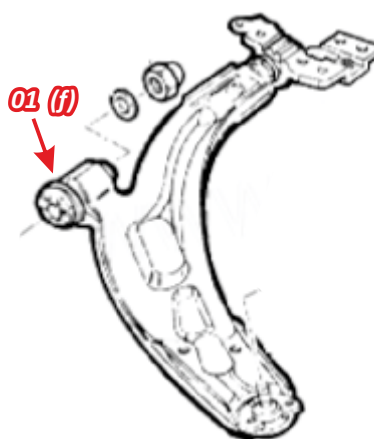

TE FI-04 01 (r) поз. 72 1) **€ 6,5**

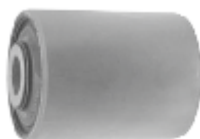

Сайлентблок задней рессоры передний усиленный

46767261
Ø 58,4 x Ø 16; Н 77
Fiat Doblo (119, 223) 2000-

TE FI-04 02 (r) поз. 72 2) **€ 2,8**



Сайлентблок задней рессоры передний усиленный

46767261
Ø 14 x Ø 35; Н 77
Fiat Doblo (119, 223) 2000-
Fiorino (146, 255) 1993-
Strada (278) 1999-

TE FI-04 03 (r) поз. 61 **€ 2,6**



Сайлентблок заднего амортизатора верхний усиленный

88B0023040
Ø 41,5; Ø 14; Н 32
Fiat Doblo Rest. 3C 2005 (2005-2011)
Doblo 1W (2000-2004)
Doblo My. 2W (2004-2005)(278)
1999-

TE FI-04 04 (r) поз. 79 **€ 3,8**



Сайлентблок заднего амортизатора верхний

Ø 12,2; Ø 41,6; Н 48
004947000348
Fiat Nuovo Doblo 3V 2009 (2009-....)

TE FI-04 05 (r) **€ 2,8**



Втулка заднего амортизатора нижняя

51815192
Ø 41.5; Ø 19.5; Н 38.5

TE FI-04 06 (r) поз. 92 **€ 20,0**



Сайлентблок заднего рычага задней подвески

Ø 50; L 165
Fiat Nuovo Doblo 3V 2009 (2009-....)

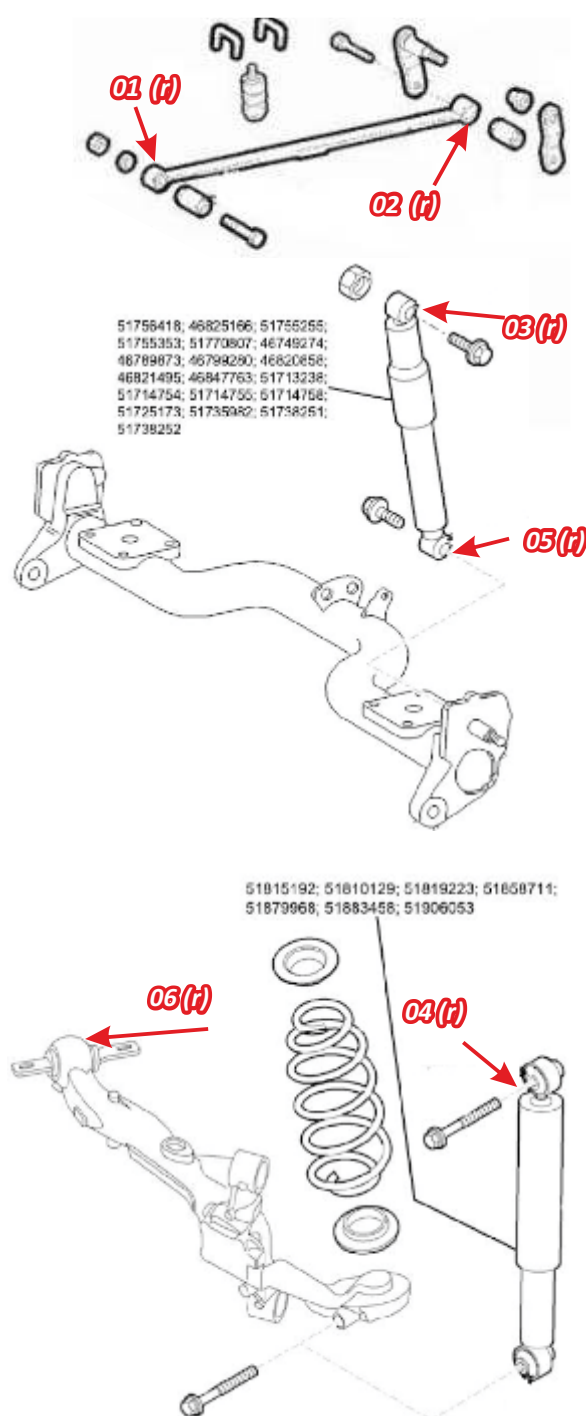

51756418; 46825166; 51756255;
51755353; 51770807; 46749274;
46789873; 46799290; 46820658;
46821495; 46847763; 51713238;
51714754; 51714755; 51714758;
51725173; 51735082; 51738251;
51738252

51815192; 51810129; 51819223; 51858711;
51879968; 51883456; 51906053

Fiat, Citroen, Peugeot

TE FI-05

Fiat Ducato 1986-1994, Talento 1989-1994, Fiorino 1988-1994;

Citroen C25 1987-1994;

Peugeot J5 1983-1994

TE FI-05 01 (f) поз. 1 **€ 1,7**



Сайлентблок переднего рычага
7695191
1) \varnothing 13; Н 41; 2) \varnothing 12; \varnothing 21

TE FI-05 02 (f) поз. 2 **€ 2,9**



Сайлентблок переднего рычага
7695191
1) \varnothing 18; Н 47; 2) \varnothing 12; \varnothing 30

TE FI-05 03 (f) поз. 3 **€ 1,6**



Сайлент-блок реактивной тяги
4339248
 \varnothing 21; \varnothing 48; Н 25

TE FI-05 03 (r) поз. 3 **€ 1,35**



Втулка серьги рессоры

TE FI-05 04 (r) поз. 20 **€ 3,0**

Втулка задней рессоры передняя
4333710
 \varnothing 16; \varnothing 38; Н 72

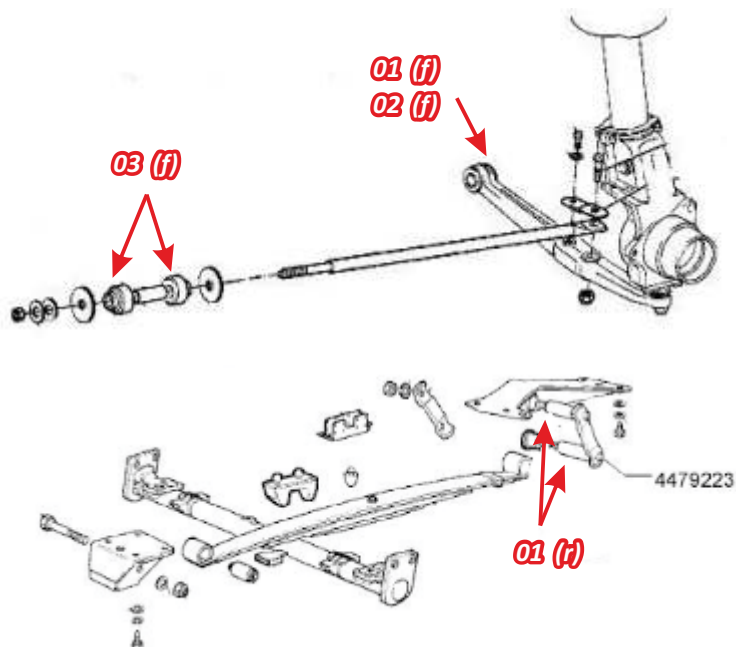

Fiat, Citroen, Peugeot

TE FI-06

Fiat Ducato 1994-;
Citroen Jumper 1994-;
Peugeot Boxer 1994-

TE FI-06 01 (f) поз. 16 **€ 4,0**



Сайлентблок переднего рычага
передний
1331940080

TE FI-06 02 (f) поз. 18 **€ 2,15**



Стойка стабилизатора

TE FI-06 03 (f) поз. 17 **€ 1,35**



Сайлентблок стойки стабилизатора
1300716080
Ø 12; Ø 37; Н 22

TE FI-06 04 (f) поз. 15 **€ 3,85**



Сайлентблок кронштейна переднего
рычага
800 3204A
Ø 34;

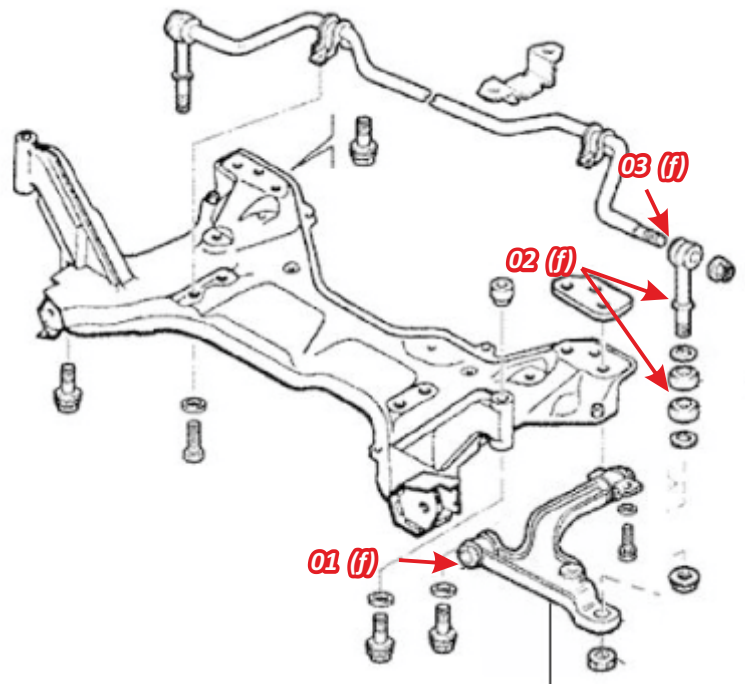

TE FI-06 01 (r) **€ 5,6**



Сайлентблок задней рессоры
передний
1304641080
Ø 16; Ø 52; Н 87

TE FI-06 02 (r) **€ 3,8**



Сайлентблок задней рессоры задний
1304640080
Ø 16; Ø 40; Н 46,5

TE FI-06 03 (r) поз. 25 **€ 1,25**



Сайлентблок заднего амортизатора
верхний/нижний

Ø 16; Ø 34; Н 38

Iveco Turbodaily, New Daily, Duty, Daily
CNG;

Fiat Ducato 2002-, Talento 1989-1994,
Fiorino 1988-1994;

Citroen C25 1987-1994;

Peugeot J5 1983-1994

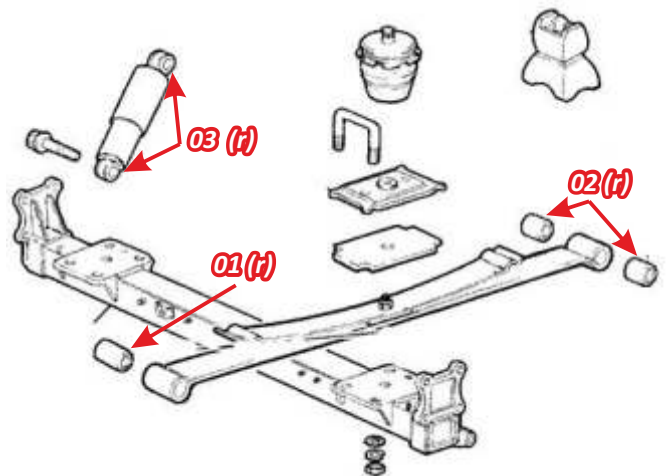

Renault Kangoo
Clio

TE FI-07 01 (f) поз. 14 **€ 6,9**



Стабилизаторная тяга

M 10; L 285

TE FI-07 02 (f) поз. 58 **€ 2,34**



Втулка крепления рулевой рейки
рулевого управления

77 00 77 83 04

Ø 51; Ø 42; H 37

Renault Kangoo, R 19, R 21, R 25

TE FI-07 03 (f) поз. 62 **€ 3,25**



Подушка алюминиевого кронштейна
коробки

770 042 43 21 A

Ø 55; Ø 10; H 46

TE FI-07 04 (f) поз. 76 **€ 3,25**



Подушка металлического
кронштейна коробки

770 042 43 21 A

Ø 50; Ø 10; H 46

TE FI-07 05 (f) поз. 29 **€ 3,08**



Сайлент-блок переднего рычага

7700424399

Ø 12; Ø 45,5; H 46

Renault Kangoo 1.2-1.4, 1.9D 98-;
Clio 2 98-,

TE FI-07 06 (f) поз. 30 **€ 3,37**



Стойка стабилизатора

700799404

M 8

Renault Kangoo 1998-; Clio 1990-1998,
1998-; Thalia 1998-2003;

Nissan Kubistar (X76) 2003-

TE FI-07 07 (f) **€ 3,5**



Сайлентблок кронштейна двигателя

Ø 14 x Ø 35,5; H 31 x 46

Renault Kangoo 2007-

TE FI-07 01 (r) поз. 31 **€ 8,0**



Сайлентблок задней балки

513173

Ø 34; Ø 40; Ø 70; H 76

Renault Kangoo 1.2-1.4, 1.9D 1998-

TE FI-07 02 (r) поз. 102 **€ 8,0**



Сайлентблок задней балки

513173

Ø 34; Ø 40; Ø 72; H 76

Renault Kangoo 2007

TE FI-07 03 (r) поз. 104



Сайлентблок задней балки

560149

Ø 77; Ø 48; H 33,5

TE FI-07 04 (r) поз. 35 **€ 1,54**



Сайлентблок заднего амортизатора
верхний

Ø 12; Ø 35; H 40

Renault Kangoo 1.2-1.4, 1.9D 1998-

TE FI-07 05 (r) поз. 34 **€ 1,25**



Сайлентблок заднего амортизатора
нижний

Ø 12; Ø 30; H 34

Renault Kangoo 1.2-1.4, 1.9D 1998-

TE FI-07 06 (r) поз. 75 1) **€ 1,50**



Сайлентблок заднего амортизатора
верхний

Ø 12; Ø 32; H 34

TE FI-07 07 (r) поз. 75 2) **€ 1,80**



Сайлентблок заднего амортизатора
нижний

Ø 12; Ø 32; H 40

TE FI-08

Renault Megane 2 2002-,
Scenic 2 2003-,
Clio 3 2005-, Clio 4 2012-,
Kangoo 2 2007-,
Modus 2004-

TE FI-08 01 (f) поз. 101 € 2,8



Сайлентблок переднего рычага
передний
8200242025
Ø 12,2 x Ø 33,2; Н 33 x 48

TE FI-08 02 (f) поз. 71 € 3,8



Сайлентблок переднего рычага
задний усиленный
8200041166
Ø 12,2 x Ø 58,1; Н 29 x 53,5

TE FI-08 03 (f) поз. 51 € 8,9



Сайлентблок подрамника передней
подвески
8200275524
Ø 16,8 x Ø 40,8; Н 36,5 x 79,5
Nissan Tiida (C11X, SC11X) 2007-, Note
(E11E) 2006-, Micra (K12E) 2002-

TE FI-08 04 (f) поз. 106 € 6,9



Тяга стабилизатора
L 285; M 10

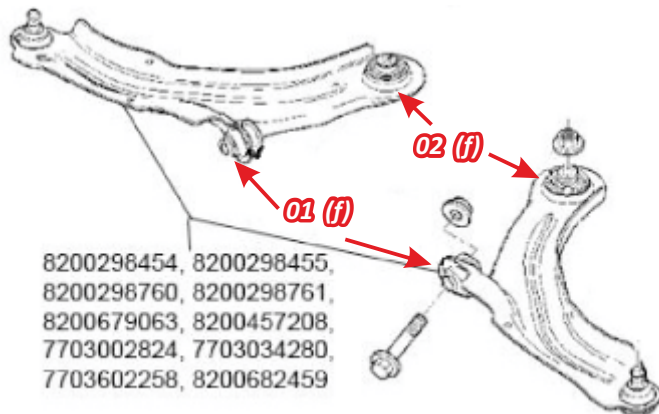

8200298454, 8200298455,
8200298760, 8200298761,
8200679063, 8200457208,
7703002824, 7703034280,
7703602258, 8200682459

TE FI-08 01 (r) поз. 74 € 2,0



Сайлентблок заднего рычага
2013523665
Ø 36; Ø 12,2; Н 58
Renault Megane;
Mercedes Benz (Car) 190 D/E

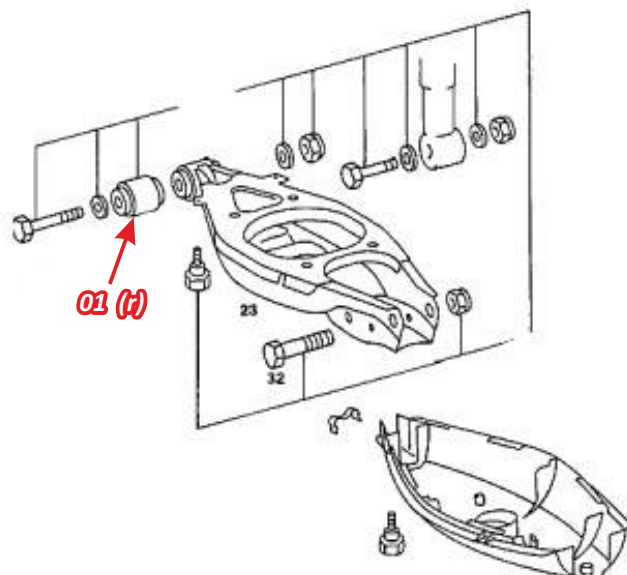

Peugeot, Citroen

TE FI-09

Peugeot 306 1993-2002,
Partner M49 1996-, Partner M59 2008-;
Citroen Berlingo 1996-, Xsara 1997-2005, ZX 1991-1998

TE FI-09 01 (f) поз. 43 **€ 2,0**



Сайлентблок переднего рычага
передний
SASIC 2005250; 5000393794
Ø 12, Ø 33, Н 30

TE FI-09 02 (f) поз. 103 **€ 3,0**



Сайлентблок переднего рычага
задний
SAS5233773
Ø 56; Ø 14; Н 48
Citroen Berlingo 2,
Peugeot Partner 2

TE FI-09 03 (f) поз. 50 1) **€ 2,6**



Сайлентблок амортизатора
230 005 295 01
Ø 16; Ø 33; Н 45
Citroen Berlingo

TE FI-09 04 (f) поз. 50 2) **€ 2,6**



Сайлентблок амортизатора
230 005 295 02
Ø 16; Ø 34; Н 45
Citroen Berlingo

TE FI-09 05 (f) поз. 107 **€ 6,9**



Стабилизаторная тяга

М 10; L 335
Peugeot Partneur

TE FI-09 06 (f) поз. 24 **€ 6,9**



Стабилизаторная тяга

508742
М 10; L 300
Peugeot 306 97-; Citroen Berlingo

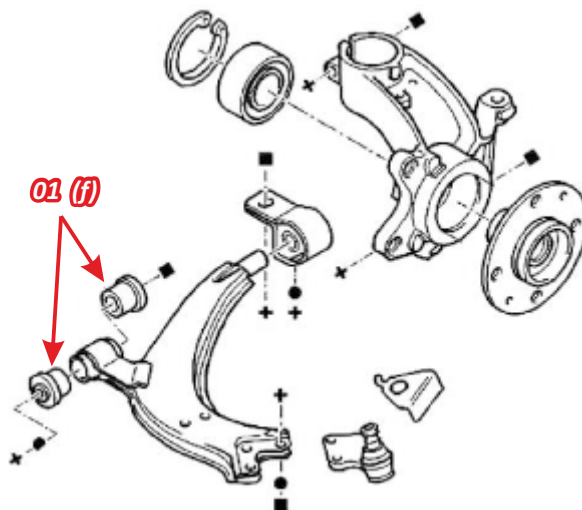

Renault Mascott 1999-2010

TE FI-10 01 (f) поз. 44 € 1,56



Втулка стойки стабилизатора
50 00 393 794
Ø 20; Ø 26; Н 16

TE FI-10 02 (f) поз. 53 € 4,55



Втулка стабилизатора переднего
5000391730
Ø 34

TE FI-10 03 (f) поз. 87 € 3,8



Сайлентблок рессоры передней
(нормальная рессора)
501 053 73 65
Ø 40; Ø 16; Н 70

TE FI-10 04 (f) поз. 82 € 5,2



Сайлентблок передней рессоры
(усиленная рессора)
501 05 37 367
Ø 48; Ø 16; Н 70

TE FI-10 05 (f) поз. 86 € 2,8



Сайлентблок серги
501 053 73 82
Ø 48; Ø 16; Н 35

TE FI-10 06 (f) поз. 105



Подушка кронштейна КПП
Ø 65; Ø 10; Н 78

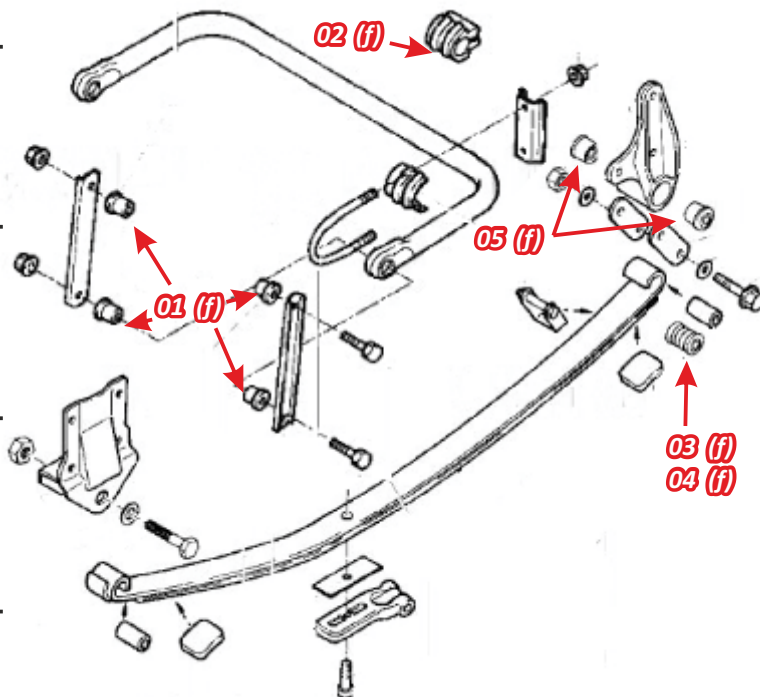

TE FI-10 01 (r) поз. 52 € 1,95



Сайлент-блок задней стойки
стабилизатора
501 053 72 67
Ø 12; Ø 41; Н 39

TE FI-10 02 (r) поз. 83 € 5,2



Сайлентблок задней рессоры
(усиленная рессора)
501 05 37 366
Ø 48; Ø 18; Н 70

TE FI-10 03 (r) поз. 84 € 4,8



Втулка стабилизатора заднего
501 05 372 86
Ø 34; Н 65

TE FI-10 04 (r) поз. 85 € 4,8









Втулка стабилизатора заднего
5000396856
Ø 32; Н 82

Fiat, Peugeot, Renault, Citroen

5	TE E-005	Втулка стабилизатора Ø 21; Ø 48; H 25 019620 Iveco Daily	€ 1.35 \$ 1.91
			
6	TE E-006	Втулка стабилизатора Ø 20; Ø 48; H 36 19103 Fiat	€ 1.15 \$ 1.64
			
7	TE E-007	Втулка стабилизатора Ø 18; Ø 38; H 40,5 19 386 13 Iveco Daily 86-	€ 0.96 \$ 1.37
			
8	TE E-008	Чехол направляющей супорта Ø 12; Ø 27; H 24 22 4646 70 Iveco Daily 86-	€ 0.43
			
9	TE E-009	Чехол шруса Peugeot 405 85-	€ 5,00 \$ 7,10
			
10	TE E-010	Амортизирующий элемент глушителя 17755 53 Renault; Peugeot; Citroen	€ 0.67 \$ 0.96
			
11 1)	TE E-011	Сайлент-блок рычага Ø 29; Ø 52,5; H 45 20235 Iveco Daily 88-	€ 4.91 \$ 6.97
			
11 2)	TE E-012	Сайлент-блок рычага Ø 32; Ø 52,5; H 45 20235/E Iveco Daily 88-	€ 4.91 \$ 6.97
			

Fiat, Peugeot, Renault, Citroen

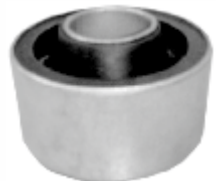
19	TE E-021	Сайлент-блок рычага	€ 3,20 \$ 4,54
		5233403 Peugeot 405 86-	
21	TE E-023	Сайлент-блок кронштейна	€ 1.73 \$ 2.46
		\varnothing 12; \varnothing 30; H 33 8091041 Peugeot 409; 35; 605; 306; 309; 406	
12	TE E-013	Сайлент-блок рычага	€ 5.77 \$ 8.20
		\varnothing 39; \varnothing 40; H 35 Fiat Dukato -88	
13		Сайлент-блок рессоры \varnothing 16; \varnothing 40; H 35 20204 Fiat Dukato; Iveco	€ 2,9
28	TE E-030	Амортизирующий элемент глушителя	€ 0.96 \$ 1.37
		\varnothing 64; \varnothing 21 8200048177 B Peugeot; Renault	
32	TE E-034	Втулка кулисы	€ 0.96 \$ 1.37
		\varnothing 8; \varnothing 25; H 14 Peugeot 309, 405	
37	TE E-039	Сайлент-блок переднего рычага	€ 2,80 \$ 3,98
		\varnothing 12; \varnothing 37; H 46 Renault Logan	
38	TE E-040	Подушка кронштейна двигателя	€ 4.94 \$ 7.02
		\varnothing 28; \varnothing 70 SASIC 8021421; 180242 Peugeot 205 1989	

Fiat, Peugeot, Renault, Citroen

39	TE E-041	Втулка стабилизатора Ø 22; Н 35 SASIC 4005153; 8200262344 Renault Logan	€ 1,50 \$ 2,13
			
40 1)	TE E-042	Сайлент-блок переднего амортизатора Ø 16; Ø 33; Н 28 Iveco Daily	€ 1.69 \$ 2.40
			
40 2)	TE E-043	Сайлент-блок переднего амортизатора Ø 16; Ø 21,5; Н 37 Iveco Daily	€ 1.69 \$ 2.40
			
41	TE E-044	Сальник стойки амортизатора Ø 20; Ø 41; Н 10 Peugeot 309, 405	€ 1.04 \$ 1.48
			
49	TE E-052	Ремонтный комплект втулки амортизатора Renault Espace	€ 2.86 \$ 4.06
			
56	TE E-060	Сайлент-блок тяги растяжки рычага Ø 12; Ø 31; Н 58 Renault Espace	€ 2.60 \$ 3.69
			
57	TE E-061	Втулка крепления рулевой рейки рулевого управления 1) Ø 52; Ø 48; Н 47 / 2) Ø 52; Ø 42; Н 47 77 00 66 25 71 Renault Espace, Super 5, R 9, R 11, R 18, R 19, R 21, R 25	€ 2.60 \$ 3.69
			
59	TE E-063	Сайлент-блок переднего рычага Ø 40; Ø 12; Н 38 00517691 Peugeot 407	€ 5.20 \$ 7.38
			









Fiat, Peugeot, Renault, Citroen

63	TE E-067	Сайлент-блок рычага задней подвески Ø 17; Ø 32; Н 34 Peugeot 605	€ 2.30 \$ 3.27
			
64	TE E-068	Чехол супорта универсальный Ø 15; Ø 14; Н 38 Fiat	€ 1,00 \$ 1,42
			
67	TE E-071	Сайлент-блок амортизатора нижний Ø 14; Н 62 Peugeot 206	€ 3.00 \$ 4.26
			
77	TE E-085	Сайлент-блок рессоры Ø 42; Ø 16; Н 70 Iveco Daily 2000-	€ 3.80 \$ 5.32
			
78	TE E-086	Втулка стабилизатора заднего Ø 45; Ø 24; Н 62 Iveco Daily 1994-	€ 2,80 \$ 3,92
			
96	TE E-104	Подушка задней балки левая 515253; 515218 Peugeot 505, 504, 604	€ 6,00
			
97	TE E-105	Подушка задней балки правая 515253; 515218 Peugeot 505, 504, 604	€ 6,0
			
98	TE E-106	Подушка задней балки средняя 515253; 515218 Peugeot 505, 504, 604	€ 6,0
			

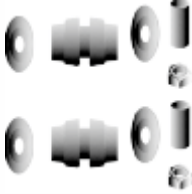

Fiat, Peugeot, Renault, Citroen

108	<p data-bbox="236 181 347 210">TE E-117</p> 	<p data-bbox="469 190 826 219">Сайлент блок задней балки</p> <p data-bbox="469 232 671 262">Ø 14; Ø 40; Н 60</p> <p data-bbox="469 275 624 304">6001543717</p> <p data-bbox="469 318 863 347">Dacia Solenza, Super Nova, Nova</p>
-----	--	---







Ford

1	TE F-001	Усил. вариант сайлент-блока	QSK 214 S; 50 21 661 Ford Escort 80-90	€ 4.50 \$ 6.39
				
2	TE F-002	Сайлент-блок переднего рычага	\varnothing 16.5; \varnothing 46; H 20 81 AB 5KB97 BB; 50 21 661 Ford Escort, Fiesta 80-90, Orion	€ 1.15 \$ 1.64
				
3	TE F-003	Сайлент-блок переднего рычага задний	\varnothing 12.3; \varnothing 54; H 46 91 AB 3A262 AA; 1 035 929 Ford Escort 89-95, Fiesta, Orion	€ 2.89 \$ 4.10
				
4	TE F-004	Сайлент-блок переднего рычага передний	\varnothing 12.3; \varnothing 46.5; H 46 89 FB 3063 AD; 1 000 445 Ford Escort -95	€ 2.89 \$ 4.10
				
5	TE F-005	Втулка стабилизатора	\varnothing 16 94 AB 5484 AA; 7 102 392 Ford Escort 91-, Fiesta	€ 1.25 \$ 1.78
				
6	TE F-006	Стабилизаторная тяга	M 10; L 24 01 661 237 Ford Escort 91-95, Orion, Mondeo 93-	€ 6.93 \$ 9.84
				
7	TE F-007	Усиленный вариант сайлент-блока	QSK 1000 S; 02 959 49 Ford Sierra 85-, Scorpio 85-	€ 6.58 \$ 8.33
				
8	TE F-008	Сайлент-блок переднего рычага	\varnothing 10; \varnothing 33; H 51 81 AB 3063 BB; 1 619 120 Ford Sierra 85-, Scorpio 85-	€ 1.44 \$ 2.05
				

Ford

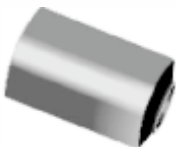
9	TE F-009	<p>Сайлент-блок переднего рычага \varnothing 12; \varnothing 34.5; H 51 85 GB 3063 AC; 6 192 705 Ford Sierra 85-94, Scorpio 85-94</p>	<p>€ 1.44 \$ 2.05</p>
			
10	TE F-010	<p>Сайлент-блок заднего рычага \varnothing 12; \varnothing 38.5; H 61 83 BB 5A638 AA Ford Scorpio 85-</p>	<p>€ 2.69 \$ 3.82</p>
			
11	TE F-011	<p>Сайлент-блок заднего рычага \varnothing 12; \varnothing 48.5; H 61 83 BB 5K653 AC Ford Scorpio 85-</p>	<p>€ 2.89 \$ 4.10</p>
			
12 1)	TE F-012	<p>Втулка стабилизатора внутренняя \varnothing 24; \varnothing 45; H 65 83 BB 5484 BH; 6 175 960 Ford Sierra 92-, Scorpio 97-</p>	<p>€ 3.66 \$ 5.19</p>
			
12 2)	TE F-013	<p>Втулка стабилизатора внутренняя \varnothing 26; \varnothing 45; H 65 6 175 961 Ford Sierra 92-, Scorpio 97-</p>	<p>€ 3.66 \$ 5.19</p>
			
13	TE F-014	<p>Подушка заднего моста \varnothing 14; \varnothing 95; H 85 83 BB 5K817 BA; 6 141 919 Ford Sierra 92-, Scorpio</p>	<p>€ 9.14 \$ 12.98</p>
			
14	TE F-015	<p>Сайлент-блок заднего амортизатора 97 VB 18016 AA Ford Transit 91-</p>	<p>€ 1.64 \$ 2.32</p>
			
15 1)	TE F-016	<p>Втулка амортизатора верхняя \varnothing 20; H 23 1 499 259 Ford Transit 78-90</p>	<p>€ 0.48 \$ 0.68</p>
			







Ford

15 2)	TE F-017	Втулка амортизатора нижняя Ø 17; Н 33 1 499 260 Ford Transit 78-90	€ 0.67 \$ 0.96
			
16	TE F-018	Сайлент-блок заднего амортизатора Ø 12; Ø 44.5; Н 40 92 VB 8016 AB; 6 562 752 Ford Transit 92-	€ 2.31 \$ 3.28
			
17	TE F-019	Амортизирующий элемент глушителя 6 162 002; 08 52 722 Ford; Citroen 80-; Opel; Peugeot	€ 1.15 \$ 1.64
			
18	TE F-020	Амортизирующий элемент глушителя 6 048 886 Ford Escort, Diez, Fiesta 80-, Orion	
			
19	TE F-021	Сайлент-блок рессоры Ø 18; Ø 37; Н 67 1 575 577 Ford Transit 86-	€ 2.69 \$ 3.82
			
20	TE F-022	Сайлент-блок рессоры Ø 20; Ø 46.5; Н 67 78 VB 5781 DA; 6 052 013 Ford Transit 86-	€ 3.66 \$ 5.19
			
21	TE F-023	Сайлент-блок рессоры Ø 16; Ø 46; Н 67 1 575 045; 6 102 898 Ford Transit 86-	€ 3.66 \$ 5.19
			
22 1)	TE F-024	Сайлент-блок рессоры задний Ø 18; Ø 46; Н 72 86 VB 5781 AA; 73 28 510 Ford Transit 86-	€ 3.66 \$ 5.19
			

Ford

22 2)	TE F-025	Сайлент-блок рессоры задний Ø 18; Ø 57; H 72 95 VB 5781 AA Ford Transit 92-	€ 4.33 \$ 6.15
			
23 1)	TE F-026	Сайлент-блок рессоры задний Ø 16; Ø 46; H 82 78 VB 5719 CB Ford Transit 92-	€ 4.04 \$ 5.74
			
23 2)	TE F-027	Сайлент-блок рессоры задний Ø 16; Ø 50; H 82 92 VB 5719 AA Ford Transit 92-	€ 4.04 \$ 5.74
			
24	TE F-028	Сайлент-блок рессоры передний Ø 12; Ø 27; H 41.5 84 VB 5719 AA; 1 631 072 Ford Transit 80-	€ 1.25 \$ 1.78
			
25	TE F-029	Амортизирующий элемент глушителя 78 GB 5281 AA Ford Transit	€ 0.72 \$ 1.02
			
26	TE F-030	Втулка стабилизатора 84 FB 3470 AC; 6 140 086 Ford Fiesta -89	€ 0.96 \$ 1.37
			
27	TE F-031	Сайлент-блок переднего рычага Ø 14; Ø 37.5; H 84 86 VB 3069 AB; 6 154 667 Ford Transit 89-	€ 4.04 \$ 5.74
			
28	TE F-032	Сайлент-блок переднего рычага Ø 16; Ø 53; H 52 92 VB 3432 AA; 6 608 818 Ford Transit 89-95	€ 4.04 \$ 5.74
			

Ford

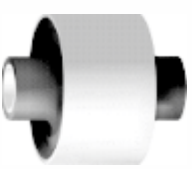
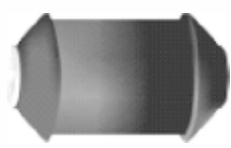
29	TE F-033	Сайлент-блок переднего рычага Ø 16; Ø 41; H 91 92VB 3069 AA; 6 517 356 Ford Transit 92-95	€ 5.10 \$ 7.24
			
30	TE F-034	Опора карданного вала 83 BG 4846 AA; 1 649 554 Ford Sierra 88-, Scorpio 88-, Transit 88-	€ 3.36 \$ 4.92
			
31	TE F-035	Втулка стабилизатора Ø 16; Ø 14 86 VB 5784 AB Ford Transit -92	€ 0.96 \$ 1.37
			
32	TE F-036	Втулка стабилизатора Ø 18; Ø 20 92 VB 5484 AA /BA Ford Transit 92-	€ 1.15 \$ 1.64
			
33	TE F-037	Подушка двигателя 86 VB 6038 BB; 7 055 286 Ford Transit 92-	
			
34	TE F-038	Сайлент-блок заднего торсиона Ø 32; Ø 40; Ø 72; H 73 96 FB 5C485 AA Ford Courier	€ 8.00 \$ 11.36
			
35	TE F-039	Сайлент-блок переднего рычага задний Ø 17; Ø 66; H 72 VC 15 3A262 AF Ford Transit 2000-	€ 5.00 \$ 7.10
			
36	TE F-040	Сайлент-блок переднего рычага передний Ø 14; Ø 37.5; H 68 YC 15 3069 A6 Ford Transit 2000-	€ 3.08 \$ 4.37
			

Ford

37	TE F-041	Втулка стаб. передняя внутренняя	€ 1.83 \$ 2.60
		YC 15 548 4A; 4 041 489 Ford Transit 2000-	
38	TE F-042	Втулка крепления серьги к кузову	€ 2.41 \$ 3.42
		78VB 5A 546 AA Ford Transit 86-81, 92-99	
39	TE F-043	Сайлент-блок заднего амортизатора	€ 2.12 \$ 3.01
		4 056 004 Ford Transit 2000-	
40	TE F-044	Втулка стабилизатора заднего	€ 0.48 \$ 0.68
		Ford Transit 2000-	
41	TE F-045	Подушка стойки стабилизатора Ø 10;	€ 0,34
		Ford Transit 2000-	
42	TE F-046	Стойка стабилизатора M 10; L 200	€ 4,04
		F65Z5K483CC Ford Transit 2000-	
43	TE F-047	Сайлент-блок рессоры Ø 14; Ø 50; H 68	€ 3.66 \$ 5.19
		VC15 5719 AA; BB 1475 Ford Transit 2000-	
44	TE F-048	Сайлент-блок рессоры Ø 16; Ø 57; H 72	€ 4.04 \$ 5.74
		VC15 5781 AC; BB 1476 Ford Transit 2000-	

Ford

45	TE F-049	Сайлент-блок заднего амортизатора Ø 12; Ø 29; H 40 УС15 18016 АВ Ford Transit 2000-	€ 1.44 \$ 2.05
			
46 1)	TE F-050	Сайлент-блок амортизатора верхний Ø 32; Ø 12; H 40 Ford Courier 2000-	€ 2,00 \$ 2,84
			
46 2)	TE F-051	Сайлент-блок амортизатора нижний Ø 38; Ø 12; H 53 Ford Courier 2000-	€ 3,20 \$ 4,54
			

TE GE-01

Geely MK

GE-01 01 F € 2,0



Сайлентблок переднего рычага
передний

Ø 12; Ø 34; Н 53

GE-01 02 F € 4,0



Сайлентблок переднего рычага
задний

Ø 12; Ø 55; Н 60

GE-01 03 F € 2,0



Втулка переднего стабилизатора

Ø 24; Н 40,5

GE-01 04 F € 6,0



Стойка переднего стабилизатора

М 8; Н 100

GE-01 05 F € 0,5



Подушка стойки переднего
стабилизатора

Ø 8,5; Ø 28; Н 14

GE-01 01 R € 7,0



Сайлентблок задней балки
1014001675

Ø 12,5; Ø 55,5; Н 45x80

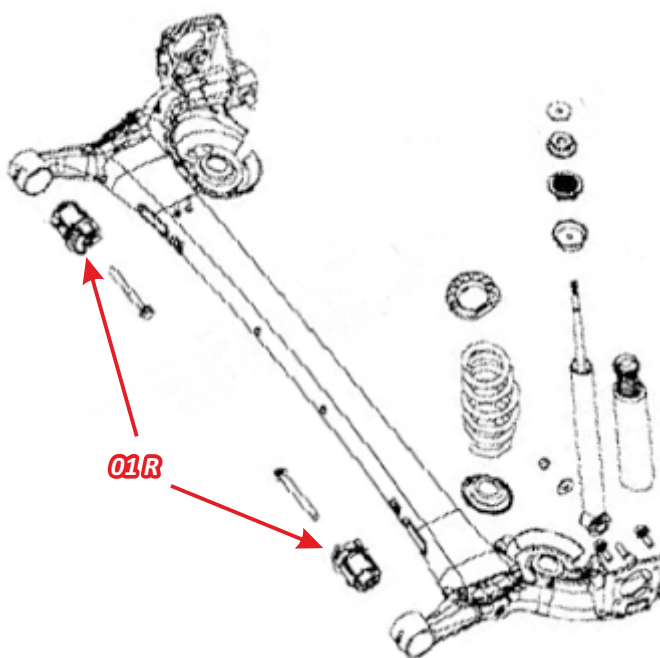
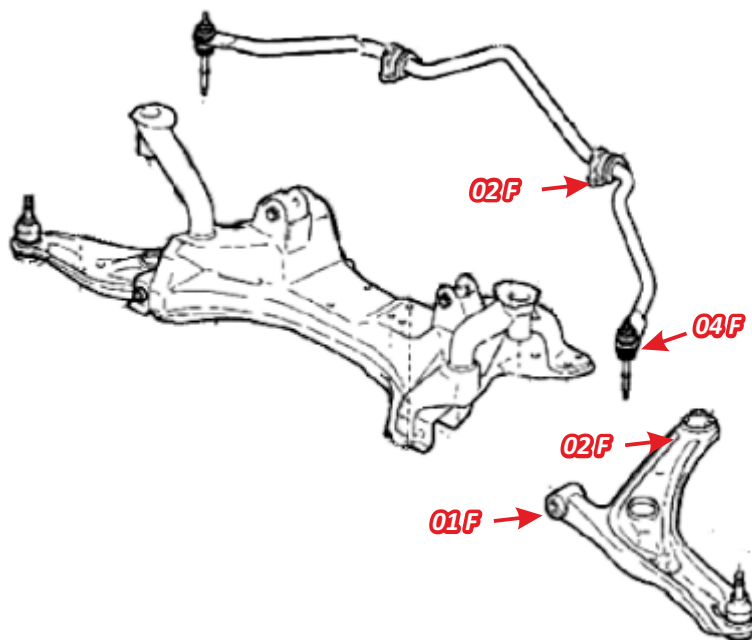

TE GE-02

Geely CK

GE-02 01 F поз. 13 € 2,0



Сейлентблок переднего рычага
передний
1014000515
Ø 12 ; Ø 35,5 ; Н 57

GE-02 02 F поз. 14 € 4,5



Сейлентблок переднего рычага
задний
1014000289
Ø 18 ; Н 48

GE-02 03 F поз. 3 € 2,9



Втулка переднего стабилизатора
1400579180-01
Ø 24 ; Н 40,5

GE-02 04 F поз. 10 € 7,0



Стойка переднего стабилизатора
(правая/левая)
1400551180/1400509180
М 10 ; L 260

GE-02 05 F поз. 8 € 6,8



Подушка кронштейна коробки
Ø 66 ; Ø 10 ; Н 66

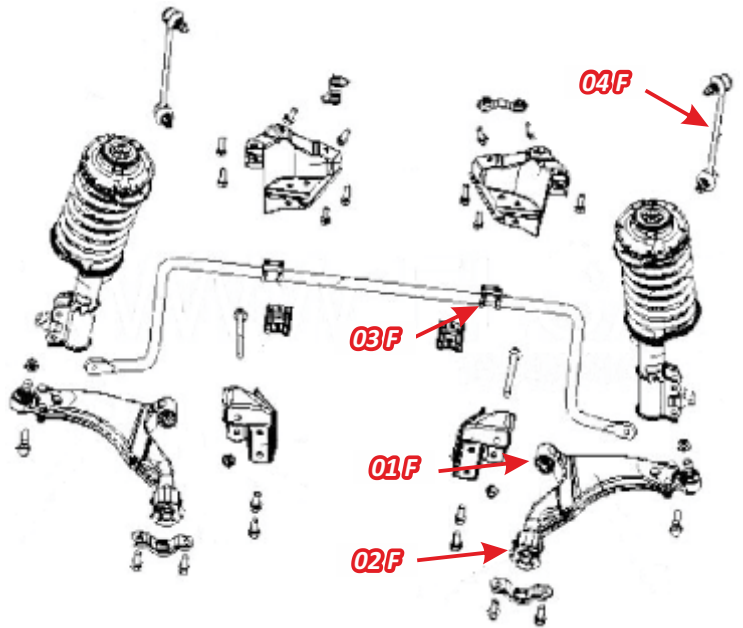

GE-02 01 R поз. 17 € 3,0



Сайлентблок продольного рычага
Ø 12,5 ; Ø 33 ; L 50

GE-02 02 R поз. 15 € 2,0



Сайлентблок розвальный
поперечного рычага

Ø 15,0 ; Ø 32 ; Н 40

GE-02 03 R поз. 16 € 2,0



Сайлентблок поперечного рычага

Ø 12,0 ; Ø 31,5 ; Н 40

GE-02 04 R поз. 4 € 1,2



Втулка заднего стабилизатора
Ø 16 ; Н 29

GE-02 05 R поз. 9 € 4,6



Стойка заднего стабилизатора
Ø 10 ; L 85

GE-02 06 R € 1,5



Сайлентблок стойки заднего
стабилизатора

Ø 10

GE-02 07 R € 0,8



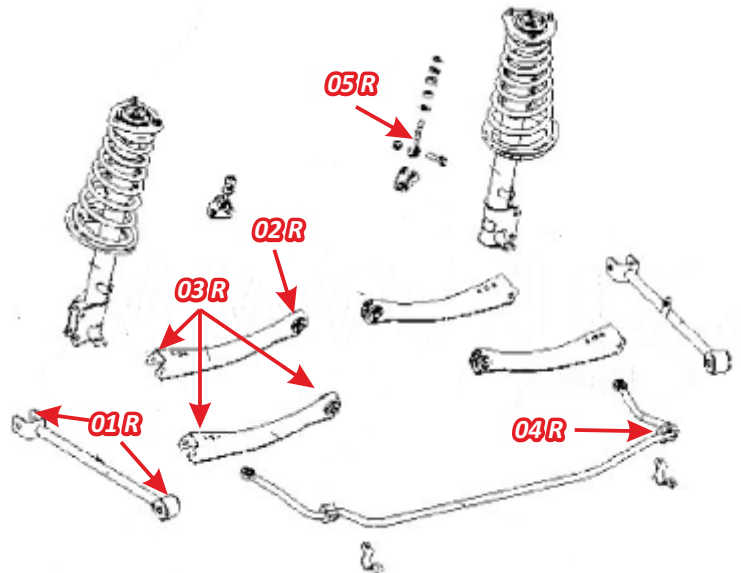

Подушка стойки заднего
стабилизатора



Geely

11	TE G-011	Сайлент-блок продольной тяги Ø 52; Ø 16; H 65	Great Wall Geely Safe 2006-2007	€ 5.20
				\$ 7.38
12	TE G-012	Сайлентблок переднего рычага передний Ø 48; Ø 20; H 48	Great Wall Geely Safe 2006-2007	€ 6.20
				\$ 8.80
18	TE G-018	Сейлентблок о рычага задний Ø 68 ;Ø 14; L 60	Geely Emgrand 2011, Pontiac	€ 5,0
				
19	TE G-019	Кронштейн стабилизатора Ø 18; резьба M12 191 411 315 B	Geely MK	€ 2.9
				
20	TE G-020	Сайлентблок задней подвески (краб) Ø 12,2; Ø 47; L 60	Chery QQ	€ 3,8
				
21	TE G-021	Сайлент-блок переднего рычага задний/передний Ø 14; Ø 60; H 60	Chery Tigo	€ 3,0
				
22	TE G-022	Сайлент-блок задний верхнего рычага Ø 17; Ø 37; H 60	Chery Tigo	€ 3,0
				
23	TE G-023	Сайлентблок верхнего рычага Ø 17; Ø 40; H 45	Ssang Young Korando 2.0, 3.0 1997-	€ 3,0
				

Geely

24	<p data-bbox="236 185 352 212">TE G-024</p> 	<p data-bbox="470 192 1257 226">Сайлентблок задней подвески внутренний усиленный (краб)</p> <p data-bbox="470 237 687 264">Ø 12,2; Ø 47; L 60</p> <p data-bbox="470 322 592 349">Chery QQ</p>	€ 4,0
25	<p data-bbox="236 434 352 461">TE G-025</p> 	<p data-bbox="470 439 1134 472">Сейлентблок заднего продольного рычага крайний</p> <p data-bbox="470 483 671 510">Ø 55 ;Ø 12; H 45</p> <p data-bbox="470 568 592 595">Chery QQ</p>	€ 2,9

Land Rover

1	<p>TE H-001</p> 	<p>Подушка двигателя</p> <p>Range Rover</p>	<p>€ 4.55</p> <p>\$ 6.46</p>
---	---	---	------------------------------

Lincoln

1	TE R-001	Втулка стабилизатора переднего Ø 30; Н 48	€ 8,0
		Lincoln Towncar 1998-	
2	TE R-002	Втулка сайлентблока переднего верхнего рычага Ø 32; Ø 44; Ø 17; Н 42	€ 4,5
		Lincoln Towncar 1998-	
3	TE R-003	Сайлентблок нижнего рычага задний Ø 48; Н 68	€ 5,0
		Lincoln Towncar 1998-	
4	TE R-004	Сайлентблок нижнего рычага передний Ø 42; Н 60	€ 4,0
		Lincoln Towncar 1998-	

Mazda 3, Ford Focus

TE MA-01

Mazda 3 (BK) 2003-, 3 (BL) 2008-, 5 (CR) 2005-;
 Hyundai Elantra 2006-, I30 2007-;
 KIA Optima/Magentis 2005-;
 Volvo S40 2004-, V50 2004-;
 Ford Focus CAK (GCAT) 1998-2005, Focus 2004-/Focus C-Max CAP (GCAT) 2003-2007, Focus C-Max CB3 (GCAT) 2007-, Focus Cabriolet CA5 (GCAT) 2006-, Focus CB4 (GCAT) 2008-; Focus CB8 (GCAT) 2011-; Kuga CBV (GCAT) 2008-

MA-01 01 F

€ 4,6



Сайлентблок передний переднего рычага

1570284

Ø 14,2 x Ø 41,8; Н 64,8

MA-01 02 F

€ 5,5



Сайлентблок передний переднего рычага

B32H34300

Ø 14x Ø38,5; Н 65

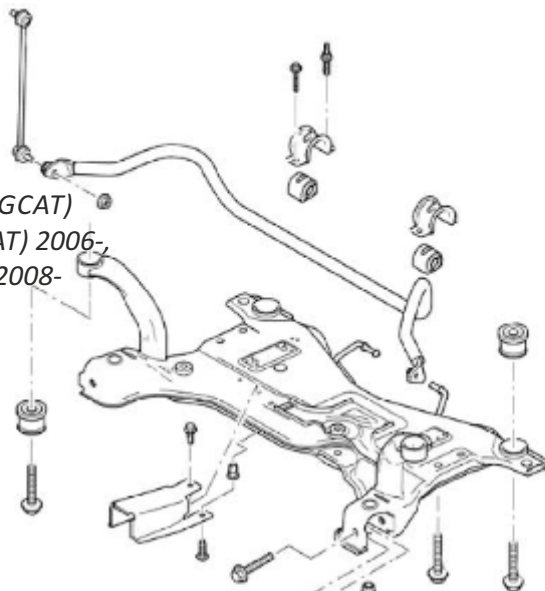

B32H34350A, B32H34300B,
 B32H34350B, B32H34300C,
 B32H34350C, B37F34300A,
 B37F34350A, B37F34300B,
 B37F34350B, CC3034350A
 CC3034350B, CC3034350C
 CC3034300A, CC3034300B
 CC3034300C, BP4K34300E
 B32H34300, B32H34300D
 B32H34300E, CC3034300D
 CC3034300E, B32H34350
 B32H34350D, B32H34350E
 CC3034350D, CC3034350E
 C51334300, C51334350
 CD9934300A, CD9934350A
 B32H34300A

1570284
 CD9934300A
 30714126

MA-01 01 R

€ 3,8



Сайлентблок поперечного прямого рычага задней подвески

98AG5K743AF

Ø 12 x Ø 32,4; Н 29 x 35

MA-01 02 R

€ 4,2



Сайлентблок поперечного рычага под пружину задней подвески наружный

1064128

Ø 12x Ø36,2; Н 36 x 44

MA-01 03 R

€ 4,8



Сайлентблок поперечного рычага под пружину задней подвески внутренний

1064128

Ø 12 x Ø 33; Н 49 x 55

MA-01 04 R

€ 3,9



Сайлентблок поперечного рычага (бумеранг) задней подвески

1061659

Ø 12 x 36,3; Н 28 x 35

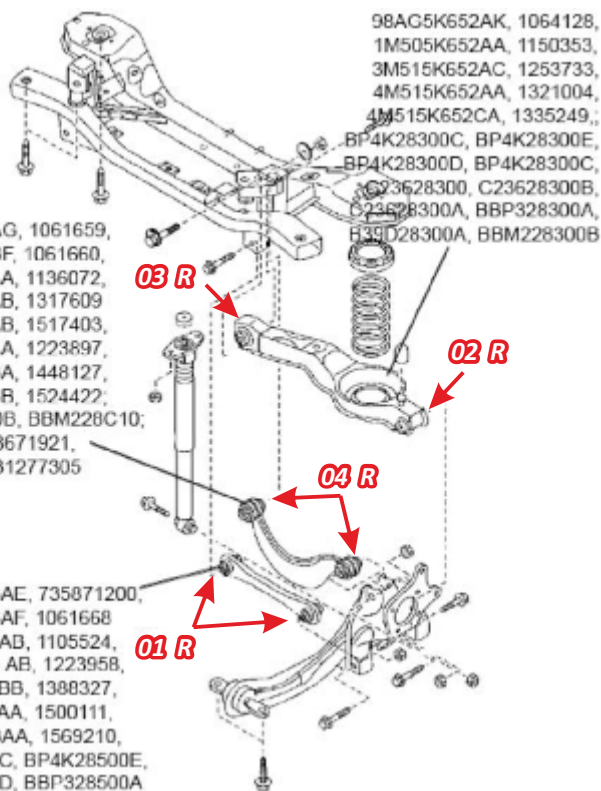

98AG5500AG, 1061659,
 98AG5500BF, 1061660,
 1M515500AA, 1136072,
 1M515500AB, 1317609
 8M515500AB, 1517403,
 3M515500AA, 1223897,
 6M515500BA, 1448127,
 8M515500BB, 1524422,
 BP4K28C10B, BBM228C10;
 31201356, 8671921,
 31212503, 31277305

98AG5K652AK, 1064128,
 1M505K652AA, 1150353,
 3M515K652AC, 1253733,
 4M515K652AA, 1321004,
 4M515K652CA, 1335249,
 BP4K28300C, BP4K28300E,
 BP4K28300D, BP4K28300C,
 C23628300, C23628300B,
 C23628300A, BBP328300A,
 H39D28300A, BBM228300B

98AG5K653AE, 735871200,
 98AG5K743AF, 1061668
 YS415K743AB, 1105524,
 3M515K743 AB, 1223958,
 3N615K743BB, 1388327,
 8V415K743AA, 1500111,
 9M5Y5K743AA, 1569210,
 BP4K28500C, BP4K28500E,
 BP4K28500D, BBP328500A

Mazda 6

TE MA-02

Mazda 6 (GG) 2002-2007, 6 MPS (GG) 2005-, 6 WAGON (GY) 2007, 6 (GH) 2007-, 6 WAGON (GH) 2007-, Atenza (GG) 2002-2007

MA-02 01 F

€ 5,8



Сайлентблок наружный прямого нижнего рычага передней подвески
GJ6A34200B
Ø 12,2 x Ø 44,6; Н 39,2 x 49,5

MA-02 02 F

€ 4,4



Сайлентблок внутренний прямого нижнего рычага передней подвески
GJ6A34470A
Ø 12 x 40,4 x Н 40 x 58

MA-02 03 F

€ 8,4



Сайлентблок нижнего кривого рычага передней подвески
GJ6A34460B
Ø 12,2 x 62,4 x Н 60,3 x 79,5

MA-02 04 F

€ 6,0



Сайлентблок верхнего рычага передней подвески
GJ6A34200B
Ø10,2 x Ø40,5; Н 24 x 44,6

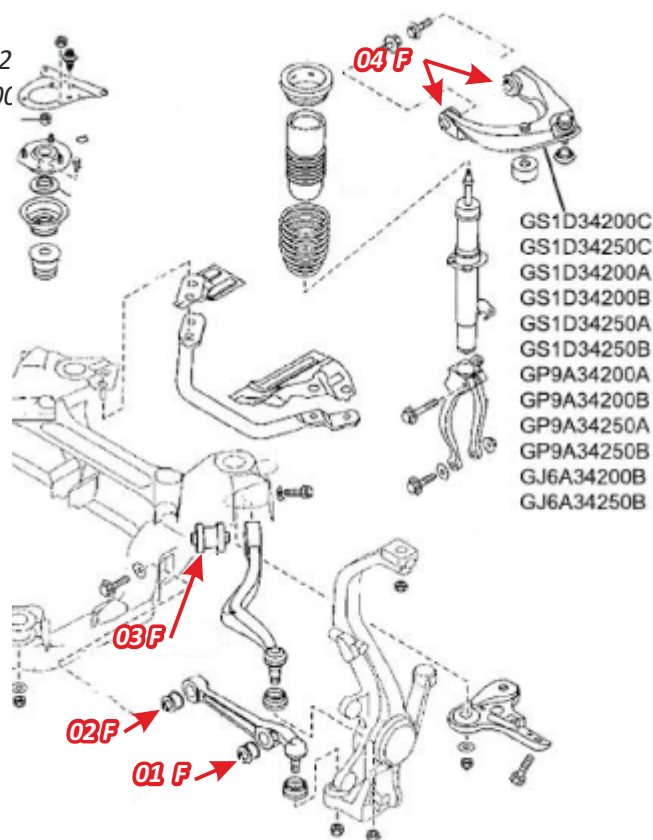

MA-02 01 R

€ 6,0



Сайлентблок прямого поперечного верхнего рычага задней подвески наружный
GS1D28500A
Ø12,2 x Ø40,4; Н 41 x 52

MA-02 02 R

€ 5,5



Сайлентблок прямого поперечного верхнего рычага задней подвески внутренний
GS1D28500A
Ø14,2 x Ø40,4; Н 35 x 45

MA-02 03 R

€ 6,0



Сайлентблок поперечного рычага (бумеранг) задней подвески
GS1D28450A
Ø12,2 x Ø40,1; Н 35 x 44,5

MA-02 04 R

€ 7,7



Сайлентблок поперечного рычага (под пружину) задней подвески внутренний
GSY128300
Ø12,2 x Ø43,4 x Ø44; Н 41 x 55

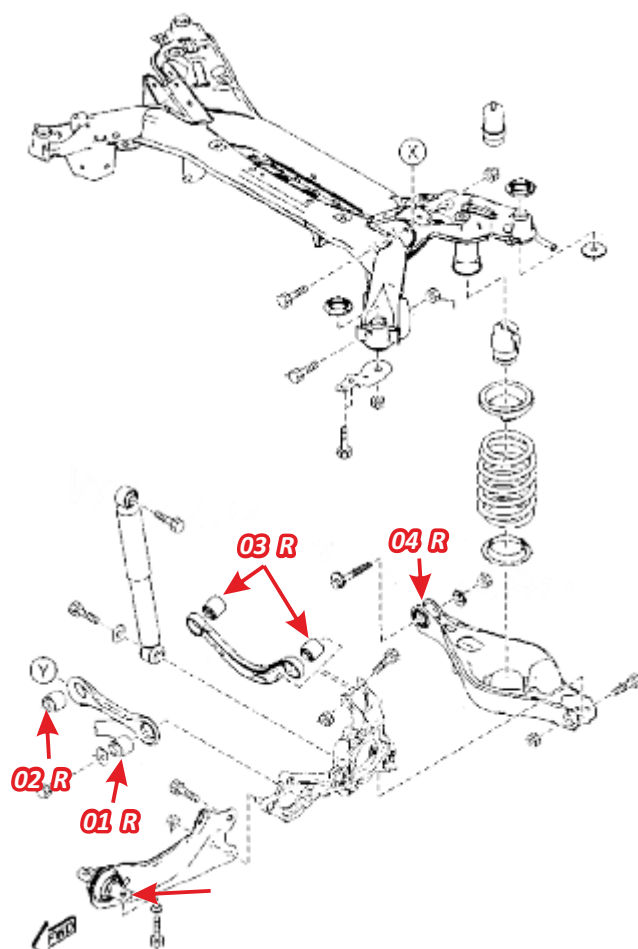

Toyota, Lexus

TE TO-01

Toyota Camry (ACV3#, MCV30) 2001-2006, Camry (ACV40, GSV40) 2006-2011, Camry (ACV51, ASV51, AVV50, GSV50) 2011-;

Windom (MCV30) 2001-2006,
 Previa/Tarago (ACR30, CLR30) 2000-2006,
 Harrier HV (MHU38) 2005-, Harrier (ACU3#, GSU3#, MCU3#) 2003-,
 Kluger HV (MHU28) 2005-2007,

TO-01 01 F

€ 5,0



Сайлентблок переднего рычага задний

4865533050
 Ø 14,2 x Ø 60,4; Н 33 x 63

TO-01 02 F

€ 12,0

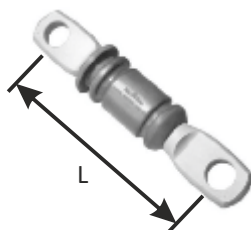

Сайлентблок переднего рычага передний

4865433050
 Ø 31,8; L 136

TO-01 03 F

€ 1,8



Втулка переднего стабилизатора

Ø 24; Н 43

TO-01 01 R

€ 3,0



Сайлентблок задней цапфы нижний (под продольную тягу)

5511629000
 Ø 12,2 x Ø 44; Н 55
Hyundai Tucson 2004-
KIA Sportage 2004-, Cerato 2004-2006;
Chevrolet / Daewoo Lacetti + Nubira + Optra (J200);
Toyota Avalon (GSX30) 2005-2007,
 Corolla 1991-2002

TO-01 02 R

€ 1,0



Втулка заднего стабилизатора

Ø 17; Н 35

TO-01 03 R

€ 4,8



Сайлентблок задней продольной тяги передний усиленный

4878012020
 Ø 12,2 x Ø 40,4; Н 55,2
Toyota Corolla 1992-1998,
 Solara (ACV30, MCV31) 2003-,
Mercedes Sprinter (AE10#, CE10#, EE10#) 1991-1995,
Lexus ES300 (MCV20) 1998-2001

Alphard G/V (ANH1#, MNH1#) 2002-2008,
 Highlander (ACU2#, MCU2#) 2000-2007, Highlander HV (MHU2#) 2005-2007,

Estima T/L (ACR30, 40, MCR30, 40) 1999-2006;

Lexus RX/300/330/350 (MCU3#, GSU35) 2003-2008,
 ES300/330 (MCV3#) 2001-2006; ES300/330 (GSV40) 2006-,
 ES240/350 (ACV40, GSV40) 2006-2011

4806806080; 4806806111;
 4806806180; 4806828120;
 4806833050; 4806833060;
 4806833070; 4806858010;
 4806906080; 4806906111;
 4806906180; 4806928120;
 4806933050; 4806933060;
 4806933070; 4806958010;
 4865528020

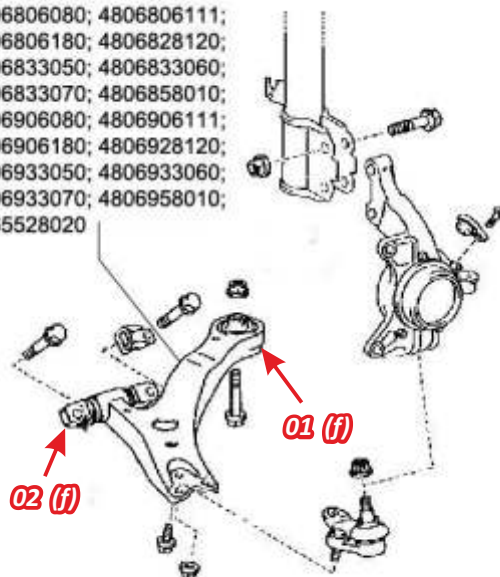

TO-01 04 R

€ 3,9



Сайлентблок задней цапфы ERO696MO

Ø 14,2 x Ø 37,4; Н 31 x 43
Toyota (AT180, ST18#) 1989-1993
Lexus RX/300/330/350 (MCU3#, GSU35) 2003-2008,
Lexus RX400H (MHU38) 2005-2008,

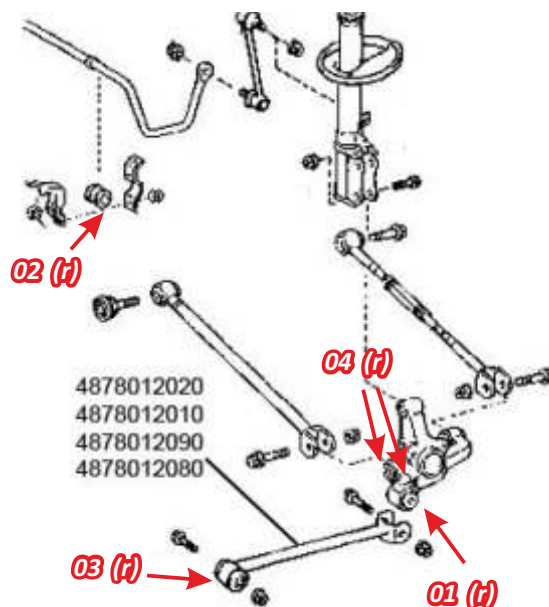

4878012020
 4878012010
 4878012090
 4878012080

Lexus LS 460/460L (USF4#) 2006-, LS600/600HL (UVF4#) 2007-

LE-01 01 F

€ 7,0



Сайлентблок переднего верхнего рычага

4863059085
Ø 10,2 x Ø 45,5; Н 30,3 x 50,2

LE-01 02 F

€ 12,0



Сайлентблок внутренний прямого нижнего рычага передней подвески

4862050070
Ø 14,2 x Ø 49,3; Н 37 x 92

LE-01 03 F

€ 6,3



Сайлентблок наружный прямого нижнего рычага передней подвески

4862050070
Ø 14,2 x Ø 40,5; Н 30 x 41

LE-01 04 F

€ 16,0

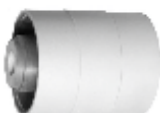

Сайлентблок нижнего косо́го рычага передней подвески усиленный

4865450050
Ø 14,2 x Ø 65,4; Н 74,5 x 90

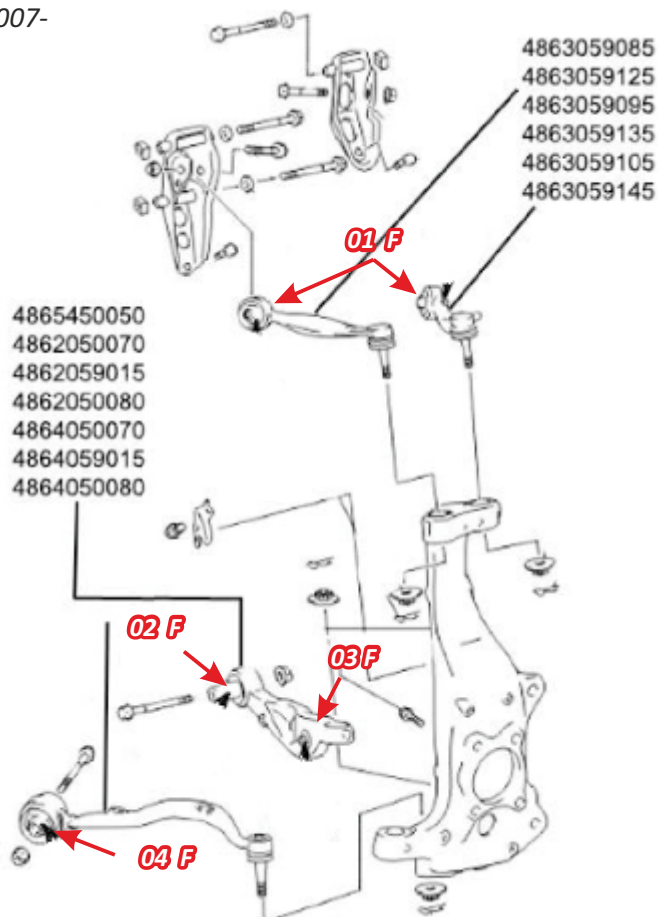

LE-01 01 R

€ 3,0



Сайлентблок задней цапфы нижний (под продольную тягу)

5511629000
Ø 12,2 x Ø 44; Н 55

Hyundai Tucson 2004-

KIA Sportage 2004-, Cerato 2004-2006;

Chevrolet / Daewoo Lacetti + Nubira +

Optra (J200);

Toyota Avalon (GSX30) 2005-2007,

Corolla 1991-2002

Nissan Nissan X-Trail (T30) 2001-2013

NI-01 01 F

€ 5,7



Сайлентблок переднего рычага
передний

Ø 14 x Ø 38,8; H 55

NI-01 02 F

поз. 76

€ 12,0



Сайлентблок переднего рычага
задний (без кронштейна)

545708H300

Ø 28 x Ø 71,6; H 55

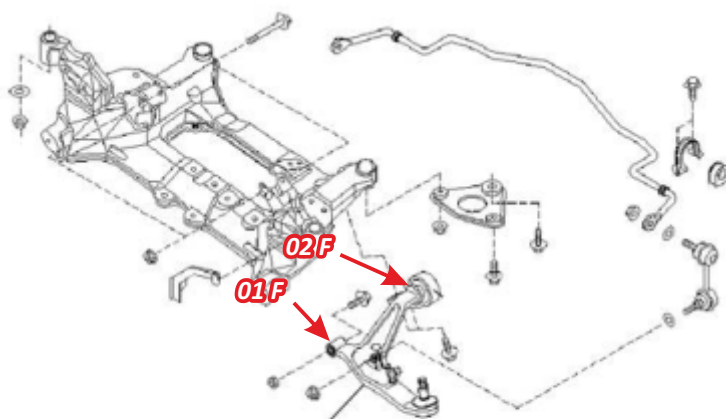

54500-8H310,
54500-8H31A,
54501-8H310,
54501-8H31A

NI-01 01 R

поз. 54

€ 12,0



Сайлентблок переднего рычага
передний

Ø 58 x Ø 22; H 75

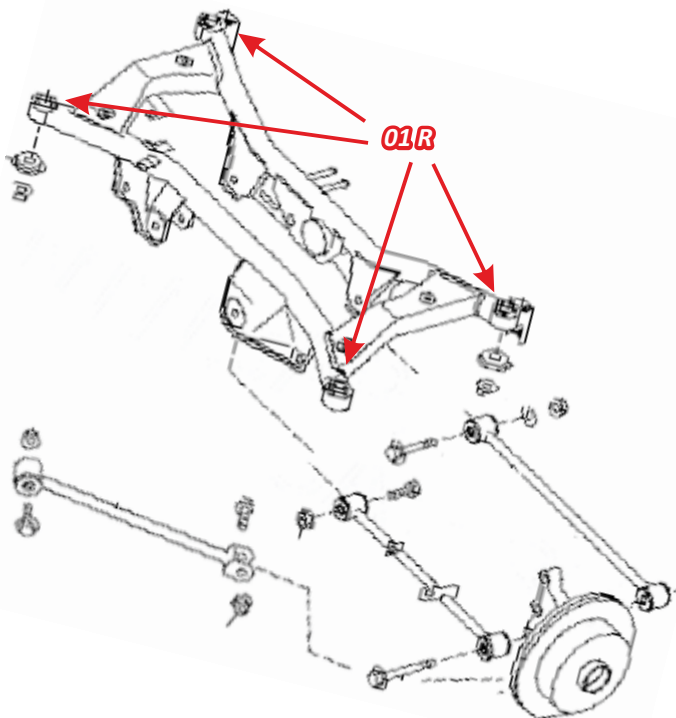

Nissan X-Trail (T31, T31R, T31P, T31Z) 2007-,
Qashqai (J10, J10E, J10Z) 2006-,
Qashqai+2 (JJ10E) 2008-,
Juke (F15) 2010-,
Rogue (S35) 2007-,
Sentra (B16) 2006-,
Leaf (ZE0) 2010-,
Lafesta (B30) 2004-2011,
Dualis Japan (J10) 2007-;
Renault Koleos 2008-

NI-02 01 F

€ 5,2



Сайлентблок переднего рычага
задний

545001KA0A; 545001KA0B
Ø 58,5; Ø 12,2; H 53,5

NI-02 01 R поз. 85

€ 3,4



Сайлентблок заднего амортизатора
верхний

Ø 12 x Ø 40; H 55

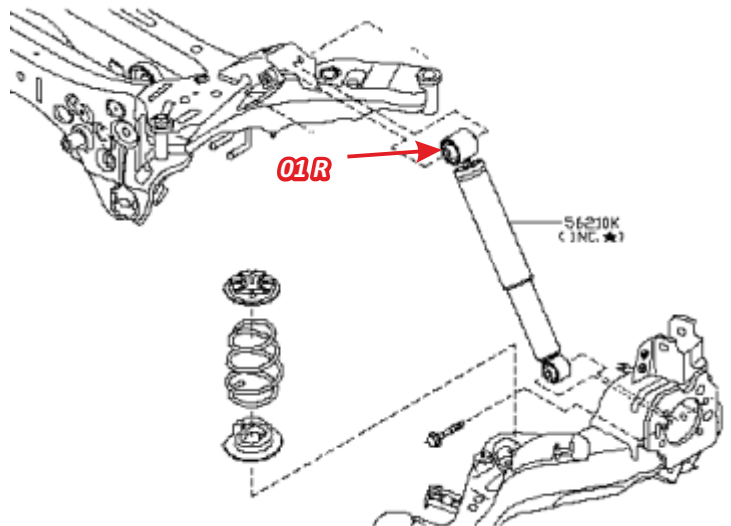

Nissan Teana J32 2008-2013

NI-03 01 F

€ 4,0



Сайлентблок переднего рычага
передний
NISSAN 54500-JN00C, 54501-JN00C
Ø 14; Ø 84,2; H 74

NI-03 02 F

€ 8,0



Сайлентблок переднего рычага
задний
NISSAN 54500-JN00C, 54501-JN00C
Ø 14; Ø 84,2; H 74

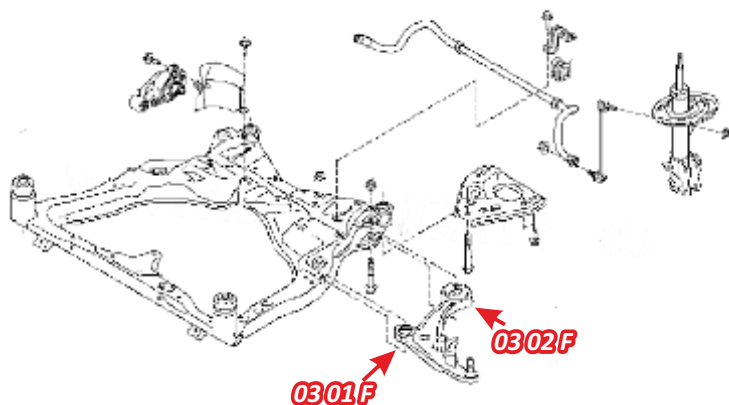

NI-03 01 R

€ 5,2

Сайлентблок верхнего рычага задней
подвески
NISSAN 55501-JN00A
Ø

NI-03 02 R

€ 5,2

Сайлентблок нижнего рычага задней
подвески
NISSAN 551B0-JA000
Ø

NI-03 03 R

€ 5,2

Сайлентблок развального рычага
задней подвески
NISSAN 551A0-JN00A
Ø

NI-03 04 R

€ 5,2

Сайлентблок продольного рычага
задней подвески
NISSAN
Ø

NI-03 05 R

€ 5,2

Сайлентблок задней цапфы
NISSAN
Ø

NI-03 06 R

€ 5,2

Сайлентблок задней цапфы
NISSAN
Ø

NI-03 07 R

€ 5,2

Сайлентблок задней цапфы
NISSAN
Ø

NI-03 08 R

€ 5,2



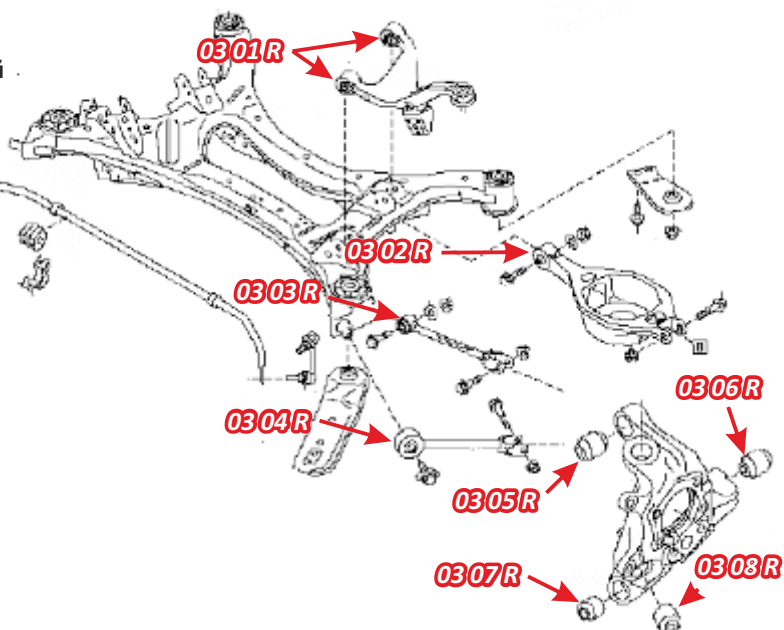





Сайлентблок задней цапфы
NISSAN
Ø











Mazda, Nissan, Toyota, Mitsubishi, Daewoo, Isuzu, Hyundai, Subaru

1	TE I-001	Сайлент-блок переднего рычага нижнего Ø 12; Ø 45.5; Н 74 GA2A 34 46YE; J43008 B Mazda 626 87-91	€ 3.37 \$ 4.78
			
2	TE I-002	Сайлент-блок переднего рычага Ø 12; Ø 42; Н 60 GA2B 34 470; GA2A 34 470; J43010A Mazda 626 92-95	€ 3.37 \$ 4.78
			
3	TE I-003	Сайлент-блок переднего рычага нижнего Ø 12; Н 75 GA10 34 470 A; J43008 A Mazda 626 87-91	€ 4.33 \$ 6.15
			
4	TE I-004	Сайлент-блок переднего рычага B459 34 470; J43002 C Mazda 323 BG 80-89, 85-89	
			
5	TE I-005	Втулка стабилизатора передняя Ø 18 G041 34 156B; J73002 Mazda 626 GD 83-87	€ 0.96 \$ 1.37
			
6	TE I-006	Сайлент-блок переднего рычага задний Ø 18; Ø 54.5; Н 70 J43010E LH; J43010F RH Mazda 626 92-96	€ 4.23 \$ 6.01
			
7 1)	TE I-007	Сайлент-блок переднего рычага Ø34.5 G030 34 460D; J43006B Mazda 626 82-87	€ 2.12 \$ 3.01
			
7 2)	TE I-008	Сайлент-блок переднего рычага Ø 39 J43006A Mazda 626 82-87	€ 2.12 \$ 3.01
			







Mazda, Nissan, Toyota, Mitsubishi, Daewoo, Isuzu, Hyundai, Subaru

8	TE I-009	Стабилизаторная стойка передняя L 180 Mazda 626 87-91	€ 2.31 \$ 3.28
			
9	TE I-010	Стабилизаторная стойка задняя L 130 Mazda 626 83-91	€ 2.89 \$ 4.10
			
10	TE I-011	Стабилизаторная тяга задняя L 87 GA2C 28 170A; J63002 Mazda 626 83-91	€ 6,9
			
11	TE I-012	Стабилизаторная тяга передняя левая L 105 GA2A 34 170 A; J63001 MAZDA 626 GE GE74 92-95 XEDOS-9 92- CA12	€ 6,9
			
12	TE I-013	Стабилизаторная тяга передняя правая L 105 GA2A 34 150 A; J63000 MAZDA 626 92-95 GE74 92-95 XEDOS-6 GA12	€ 6,9
			
13	TE I-014	Стабилизаторная тяга передняя L 60 MB 518892; J65000 MITSUBISHI GALANT 88-92 92- LANCER 87- 91-	€ 6,9
			
14	TE I-015	Стабилизаторная тяга задняя L 116 56261-50J00; J61003 NISSAN PRIMA 90-	€ 6,9
			
15	TE I-016	Стабилизаторная тяга задняя L 105 48830-20010; J62006 TOYOTA COROLLA 92-92-95 CARINA E 87-91	€ 6,9
			

Mazda, Nissan, Toyota, Mitsubishi, Daewoo, Isuzu, Hyundai, Subaru

16	TE I-017	Стабилизаторная тяга передняя L 92 54618-D5010A; J61000 Mazda 626 87-91	€ 4.55 \$ 6.46
			
17	TE I-018	Стабилизаторная тяга передняя L 116 54618-D5010A; J61001 NISSAN SUNNY N14 90-95	€ 4.55 \$ 6.46
			
18	TE I-019	Стабилизаторная тяга правая L 72 48810-20030; J62003 TOYOTA CARINA E	€ 6,9
			
19	TE I-020	Стабилизаторная тяга левая L 72 48820-20030; J62004 TOYOTA CARINA E 88-92	€ 6,9
			
20	TE I-021	Сайлент-блок реактивной штанги задней подвески Ø 14.5; Ø34.5; H 44.5 96 308 617 NUBIRA	€ 2.31 \$ 3.28
			
21	TE I-022	Сайлент-блок переднего рычага Ø 12; Ø 49; H 44.5 96 308 001 NUBIRA	€ 2.89 \$ 4.10
			
22	TE I-023	Сайлент-блок кронштейна продольной тяги задней подвески Ø 12; Ø 43; H 51 96 308 619 NUBIRA	€ 3.17 \$ 4.51
			
23	TE I-024	Сайлент-блок переднего рычага Ø 16; Ø 53; H 49 96 303 002 NUBIRA	€ 2.89 \$ 4.10
			

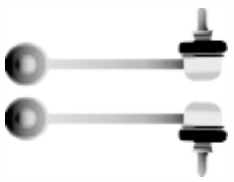
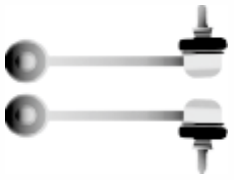







Mazda, Nissan, Toyota, Mitsubishi, Daewoo, Isuzu, Hyundai, Subaru

24	TE I-025	Сайлент-блок переднего рычага передний Ø 14.5; Ø 41; H 59 J40001A NEXIA ESPERO 95- LANOS 97-	€ 2.89 \$ 4.10
			
25	TE I-026/K-002	Сайлент-блок переднего рычага задний Ø 20; Ø 53; H 55 J40001B Daewoo Nexia, Espero 95-, Lanos, Opel Kadett E 86-	€ 3.50 \$ 4.97
			
26	TE I-027	Стабилизаторная тяга передняя L 265 J60001 NUBIRA, Chevrolet, Aveo	€ 6,9
			
27	TE I-028	Стабилизаторная тяга задняя L 245 J60002 NUBIRA	€ 6,9
			
28	TE I-029	Стабилизаторная тяга L 120 1101 MITSUBISHI GALANT LANCER 85-93	€ 6,9
			
29	TE I-030	Стабилизаторная тяга левая/правая L 60 1144 TOYOTA CARINA 2 83-95	€ 6,9
			
30	TE I-031	Стабилизаторная тяга левая/правая L 253 1146/1147 TOYOTA PREVIA	€ 6,9
			
31	TE I-032	Стабилизаторная тяга L 250 EA0334170A MAZDA 323 94-	€ 6,9
			









Mazda, Nissan, Toyota, Mitsubishi, Daewoo, Isuzu, Hyundai, Subaru

32	TE I-033	Стабилизаторная тяга левая/правая L 90	€ 6,9
		HONDA CIVIC	
33	TE I-034	Сайлент-блок тяги задней подвески Ø 20; Ø 43; H 49.5	€ 2.69 \$ 3.82
		Ja10 36 470 MAZDA 626 92-	
34	TE I-035	Сайлент-блок тяги задней подвески Ø 12; Ø 43; H 49.5	€ 2.69 \$ 3.82
		JA10 35 470 MAZDA 626 92-	
35	TE I-036	Сайлент-блок тяги задней подвески Ø 18; Ø 39; H 40.5	€ 2.50 \$ 3.55
		KA10 35 430A MAZDA 626 92-	
36	TE I-037	Сайлент-блок Ø 12; Ø 35; Ø 36; H 66	€ 3.90 \$ 5.53
		Mitsubishi Lancer	
37	TE I-038	Втулка стабилизатора Ø 14	€ 0.87 \$ 1.23
		MAZDA 626 86-	
38	TE I-039	Втулка стабилизатора Ø 12	€ 0.87 \$ 1.23
		MAZDA 626 86-	
39	TE I-040	Втулка стабилизатора Ø 16; Ø 12	€ 0.67 \$ 0.96
		MAZDA 626 86-	

Mazda, Nissan, Toyota, Mitsubishi, Daewoo, Isuzu, Hyundai, Subaru

40 1)	TE I-041	Сайлент-блок продольной тяги задней подвески Ø 10; Ø 41.5; H 50 Ka10 28 250 MAZDA 626 85-87	€ 3.75 \$ 5.33
			
40 2)	TE I-042	Сайлент-блок продольной тяги задней подвески Ø 16; Ø 41.5; H 50 Ka10 28 250 MAZDA 626 85-87	€ 3.75 \$ 5.33
			
41	TE I-043	Сайлент-блок поперечного рычага задней подвески внутренний Ø 14; Ø 28; H 36 G030 28 500 MAZDA 626 85-87	€ 2.89 \$ 4.10
			
42	TE I-044	Сайлент-блок поперечного рычага задней подвески наружный Ø 14; Ø 32; H 36 G211 28 600 MAZDA 626 85-87	€ 3.46 \$ 4.92
			
43	TE I-045	Сайлент-блок поперечного рычага задней подвески внутренний Ø 20; Ø 36; H 36 G030 28 600 MAZDA 626 85-87	€ 3.94 \$ 5.60
			
44	TE I-046	Стабилизаторная тяга M 10; L 288 Toyota Corolla 1.6 2004	€ 6,9
			
45	TE I-047	Сайлент-блок задней продольной тяги нижней 55045 NISSAN Gc22	€ 5.00 \$ 7.10
			
46	TE I-048	Сайлент-блок задней продольной тяги нижней 55046 NISSAN Gc22	€ 4.81 \$ 6.83
			









Mazda, Nissan, Toyota, Mitsubishi, Daewoo, Isuzu, Hyundai, Subaru

47	TE I-049	Стабилизаторная тяга M10; L 288 Toyota Corolla 1.6 2004	€ 6,9
			
48	TE I-050	Втулка переднего стабилизатора Ø 26.8; Ø 41; H 48 54813-3K100 Hyundai Santa Fe	€ 3.50 \$ 4.97
			
49	TE I-051	Стабилизаторная тяга M 12; L 340 54813-3K100 Hyundai Santa Fe	€ 6,9
			
50	TE I-052	Подушка задней балки Ø 57; Ø 18; H 77 Subaru 87-	€ 5.20 \$ 7.38
			
51	TE I-053	Сайлент-блок переднего рычага Ø 21; Ø 49; H 38 54570 Bm400 Nissan Almera (№15) 1995-2000	€ 3.37 \$ 4.78
			
52	TE I-054	Втулка стабилизатора Ø 20; H 40 MR 150 767 Mitsubishi Pajero	€ 1.92 \$ 2.73
			
53	TE I-055	Кронштейн редуктора 54148 5A300 8R Mitsubishi Pajero	€ 12.03 \$ 17.08
			
55	TE I-057	Сайлент-блок кронштейна переднего рычага Ø 34; Ø 10; H 40 Honda Accord 89-91	€ 3.00 \$ 4.26
			

Mazda, Nissan, Toyota, Mitsubishi, Daewoo, Isuzu, Hyundai, Subaru

58	TE I-058	Стойка стабилизатора M 10; L 92 Mitsubishi Outlander -2008	€ 4.55 \$ 6.46
			
65	TE I-059	Сайлент-блок амортизатора Ø10; Ø30; H 36 LANOS	€ 1.56 \$ 2.21
			
66	TE I-060	Сайлент-блок переднего рычага передний Ø 14; Ø 42; H 60 2198-6C247-B Nissan Pathfinder	€ 4.20 \$ 5.96
			
67	TE I-061	Втулка стабилизатора Ø 30; H 36 Mitsubishi	€ 1.95 \$ 2.77
			
68	TE I-062	Втулка рессоры Ø 21; Ø 39 Mitsubishi	€ 1.95 \$ 2.77
			
69	TE I-063	Сайлент-блок переднего рычага Ø 32; Ø 14; H 55 Nissan Almera 1995-2000	€ 3.38 \$ 4.80
			
70	TE I-064	Сайлент-блок заднего продольного рычага Ø 12; Ø 52; H 60 Suzuki Ignis 2005-	€ 4.20 \$ 5.96
			
71	TE I-065	Сайлент-блок нижнего рычага передний Ø 14; Ø 49; H 77 Mitsubishi Pajero 91-	€ 10.00 \$ 14.20
			

Mazda, Nissan, Toyota, Mitsubishi, Daewoo, Isuzu, Hyundai, Subaru

72	TE I-066	Сайлент-блок нижнего рычага задний Ø 14; Ø 52; H 77	Mitsubishi Pajero 91-	€ 12.00
				\$ 17.04
73	TE I-067	Сайлент-блок заднего амортизатора нижний Ø 10.2; Ø 37; H 40	Honda Accord 1989-1991	€ 2.30
				\$ 3.27
74	TE I-068	Сайлент-блок заднего рычага нижний Ø 36; Ø 35; Ø 12; H 50	Mitsubishi Outlander 2005	€ 3.00
				\$ 4.26
75 1)	TE I-069	Сайлент-блок переднего рычага передний Ø 37; Ø 14; H 60 MR403419 (Номер узла 4013A273)	Mitsubishi Lancer (CS, CT#) 2000-	€ 2.80
				\$ 3.98
75 2)	TE I-070	Сайлент-блок переднего рычага передний Ø 60; Ø 14; H 54 MR403441 (Номер узла 4013A273)	Mitsubishi Lancer (CS, CT#) 2000-, Outlander (CU2,5W) 2003-2008	€ 5.20
				\$ 7.38
78 1)	TE I-073	Сайлент-блок переднего рычага Ø 40; Ø 12; H 54	Mitsubishi Lancer 1993-1996	€ 4.00
				\$ 5.68
78 2)	TE I-074	Сайлент-блок переднего рычага Ø 40; Ø 12; H 50	Mitsubishi Lancer 1993-1996	€ 4.00
				\$ 5.68
79	TE I-075	Втулка стойки переднего стабилизатора Ø 25; Ø 11.7; H 19 A212906025	Mitsubishi Lancer 2000-; Chery Amulet 2006-	€ 1.40
				\$ 1.96

Mazda, Nissan, Toyota, Mitsubishi, Daewoo, Isuzu, Hyundai, Subaru

80	TE I-076	Сайлент-блок переднего рычага задний Ø 65; Ø 14; Н 67	€ 5.20 \$ 7.38
		Subaru 2007	
81	TE I-077	Сайлент-блок переднего рычага передний Ø 37; Ø 12; Н 57	€ 3.50 \$ 4.97
		Subaru 2007	
82	TE I-078	Втулка стабилизатора переднего Ø 20; Н 40 A212906025	€ 2.50 \$ 3.55
		Subaru 2007	
83	TE I-079	Сайлент-блок переднего рычага Ø 31.4; Ø 12; Н 36	€ 2.50 \$ 3.55
		Suzuki Swift 1994 г., объём двигателя 1.4	
84	TE I-080	Сайлент-блок передней цапфы Ø 30; Ø 10; Н 50	€ 3.50 \$ 4.97
		Suzuki Swift 1994 г., объём двигателя 1.4	
87	TE I-083	Сайлентблок переднего рычага задний усиленный Ø 65,5; Ø 14; Н 60 4520178K00; 4520165J00	€ 5.20
		Suzuki Grand Vitara	
88	TE I-084	Втулка стабилизатора Ø 24; Н 50 TF69Y0 - 2906622	€ 1,60 \$ 2,27
		Daewoo	
96	TE I-092	Сайлент блок переднего рычага задний Ø 12; Ø 55; Н 60	€ 3,2
		Toyota Varis	

Mercedes

TE ME-01

Mercedes Sprinter 901, 902, 903, 904, 905, 906;
 Transporter, Bus, Unimog; 601, 602, 611, 667, 668, 669, 670, 901, 902, 903, 904, 405, 408, 418, 424, 427, 435, 437; 1977-2006,
 2006-;
 208/210, 207D/208D, 209D/210D, 308/310, 307D/308D, 309D/310D, 410, 407D/408D, 409D/410D, 507D/508D, 510, 609D,
 709D, 711D, 809D, 811D, 814D; U 90 - 2450 L, TG;
 Volkswagen LT/LT 4X4 1997-2007, Crafter 2006-

TE ME-01 01 F поз. 62 € 4,0



Сайлентблок переднего рычага
 9013330214
 Ø 14,2; Ø 44; Н 80

TE ME-01 02 F поз. 62 € 0,4



Втулка переднего стабилизатора
 крайняя
 901 324 02 85
 Ø 14; Ø 26; Н 24

TE ME-01 03 F поз. 35 1), 35 2) € 0,7



Втулка переднего стабилизатора
 внутренняя
 901 323 01 85
 1) Ø 21; Н 30
 2) Ø 24; Н 30

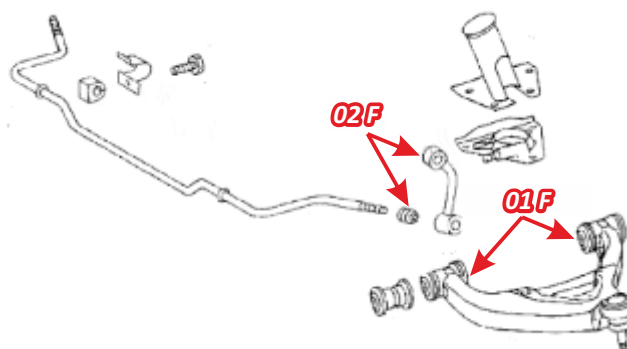

TE ME-01 01 R поз. 1 € 1,2



Сайлентблок кронштейна
 стабилизатора заднего
 309 320 0073
 Ø 12 x Ø 28; Н 30

TE ME-01 02 R поз. 2 1), 2 2) € 1,0



Сайлентблок стабилизатора заднего
 1) 601 321 03 50
 Ø 12 x Ø 26; Н 26
 2) 601 321 02 50
 Ø 16 x Ø 26; Н 26

TE ME-01 03 R поз. 4 € 0,8



Втулка заднего стабилизатора
 601 326 04 82
 Ø 22 x Н 35 x Н 40

TE ME-01 04 R поз. 50 1) € 1,5



Втулка заднего амортизатора
 верхняя
 000 323 70 85
 а) Ø 12 x Ø 21 x Н 40
 б) Ø 14 x Ø 27 x Н 36

а) б)

TE ME-01 05 R поз. 50 2) € 1,5



Втулка заднего амортизатора нижняя
 000 323 70 85
 а) Ø 14 x Ø 21 x Н 40
 б) Ø 14 x Ø 27 x Н 36

а) б)

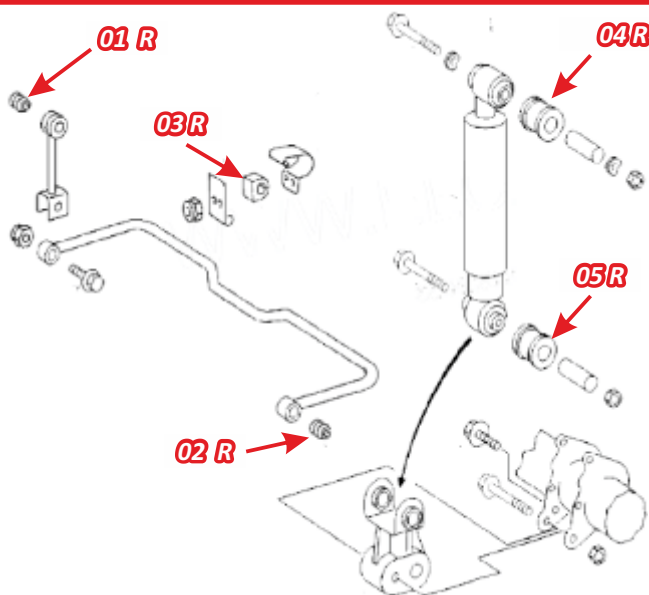

TE ME-01 06 R поз. 34 € 3,2



Сайлентблок задней рессоры
 901 324 01 50
 Ø 12; Ø 32; Ø 38; L 80

Mercedes

TE ME-02

Mercedes W124, W210

TE ME-02 01 F поз. 54 € 3,1



Втулка переднего стабилизатора
A 140 323 09 85
Ø 28; Ø 46; Н 65

TE ME-02 02 F поз. 57 € 6,0



Стойка переднего стабилизатора
правая/левая
A 210 320 36 89/A 210 320 37 89
Ø 12, Ø 20, L 115

TE ME-02 03 F поз. 55 € 1,0



Втулка переднего стабилизатора
верхняя
Ø 12, Ø 27, Н 28; Ø 12, Н 28

TE ME-02 04 F поз. 58 € 2,0



Втулка переднего стабилизатора
нижняя
Ø 12, Ø 27, Н 28; Ø 12, Н 28

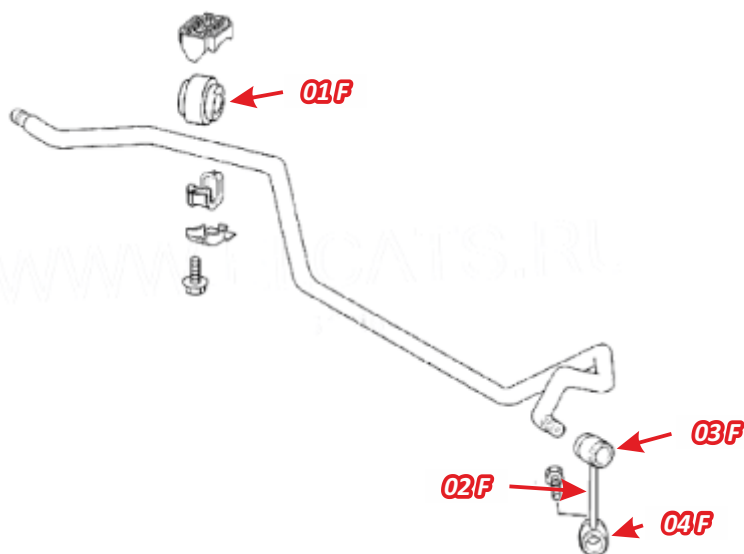

TE ME-02 01 R поз. 12 1) € 2,7



Сайлентблок нижнего продольного
рычага
124 352 34 65
1) Ø 11; Ø 36; Н 38
2) Ø 12; Ø 36; Н 38
3) Ø 13; Ø 36; Н 38

TE ME-02 02 R поз. 11 € 2,5



Сайлентблок поперечно рычага
201 352 88 65
Ø 12; Ø 31.5; Н 43

TE ME-02 03 R поз. 12 2) € 2,5



Сайлентблок поперечно рычага
124 352 34 65
Ø 12; Ø 34; Н 38







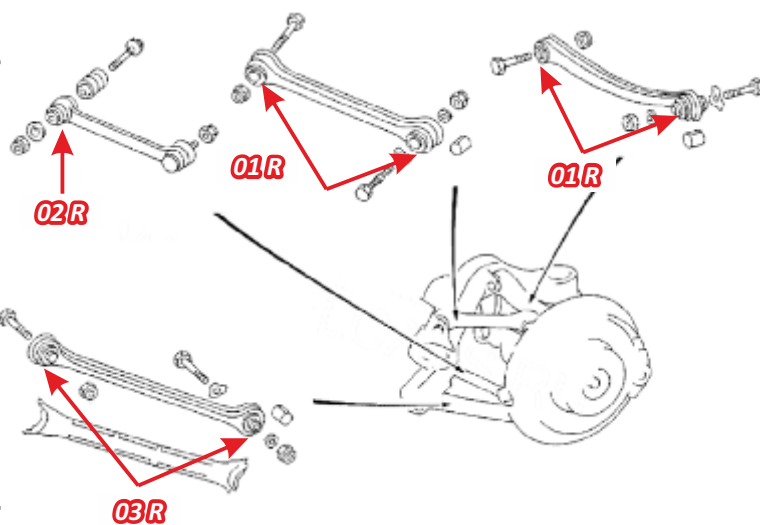

TE ME-02 04 R поз. 44 € 1,2

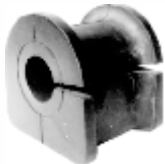

Сайлентблок заднего амортизатора
47802/478070











Mercedes-Benz

48	TE J-066	Втулка стабилизатора заднего Ø 25; Ø 18; H 45 A 906 326 10 81 KZ Mercedes-Benz Sprinter	€ 3.20 \$ 4.54
			
51 1)	TE J-070	Втулка заднего стабилизатора Ø 26.5; H 46 904 326 08 81 Mercedes-Benz Sprinter	€ 2.12 \$ 3.01
			
51 2)	TE J-071	Втулка заднего стабилизатора Ø 30; H 46 904 326 09 81 Mercedes-Benz Sprinter	€ 2.12 \$ 3.01
			
51 3)	TE J-072	Втулка заднего стабилизатора Ø 32.5; H 46 904 326 10 81 Mercedes-Benz Sprinter	€ 2.12 \$ 3.01
			
3 1)	TE J-004	Втулка стабилизатора передняя Ø 32; Ø 50; H 51 309 323 03 85 Mercedes-Benz 207 D, 601, 307	€ 1.35 \$ 1.91
			
3 2)	TE J-005	Втулка стабилизатора передняя Ø 30; Ø 50; H 51 602 326 02 82 Mercedes-Benz 603, 709, 609	€ 1.35 \$ 1.91
			
3 3)	TE J-006	Втулка стабилизатора передняя (Ремонтный вариант) Ø 28; Ø 50; H 51 602 326 02 82 Mercedes-Benz 603, 709, 609	€ 1.35 \$ 1.91
			
5 1)	TE J-008	Втулка рессоры Ø 30; Ø 42; Ø 50; H 40 319 324 01 50 Mercedes-Benz 406, 407	€ 0.72 \$ 1.02
			

Mercedes-Benz

5 2)	TE J-009	Втулка рессоры Ø 30; Ø 42; Ø 50; Н 45 318 322 02 50 Mercedes-Benz 508, 609	€ 0.77 \$ 1.09
			
5 3)	TE J-010	Втулка рессоры (армированная) Ø 30; Ø 42; Ø 50; Н 45 318 322 02 50 Mercedes-Benz 508, 609	€ 1.35 \$ 1.91
			
6	TE J-011	Сайлент блок рессоры Ø 12; Ø 32; Ø 38; Н 70 000 321 00 50 Mercedes-Benz 207 D, 601, 307 D, 602	€ 2.21 \$ 3.14
			
7	TE J-012	Сайлент блок рессоры задний Ø 12.5; Ø 50; Н 70 602 324 00 50 Mercedes-Benz 207 D, 307 D, BUS	€ 4.04 \$ 5.74
			
8	TE J-013	Втулка кулисы 000 992 05 10 Mercedes-Benz 123, 126, 460	€ 0.38 \$ 0.55
			
9	TE J-014	Втулка заднего стабилизатора Ø 33; Ø 49; Н 48.5 611 326 00 81 Mercedes-Benz 410; 407; 408; 409	€ 1.54 \$ 2.19
			
10 1)	TE J-015	Втулка заднего стабилизатора Ø 34; Ø 45; Н 85 609 326 02 81 Mercedes-Benz 406, 506, 608	€ 1.83 \$ 2.60
			
10 2)	TE J-016	Втулка заднего стабилизатора Ø 37; Ø 47; Н 85 Febi 03661 Mercedes-Benz 406, 506, 608	€ 1.83 \$ 2.60
			



Mercedes-Benz

13	TE J-020	Сайлент блок рессоры задний Ø 30; H 86 670 320 0444 Mercedes-Benz 507-814, 667, 669, 672	€ 4.81 \$ 6.83
			
14 1)	TE J-021	Втулка стабилизатора Ø 36; Ø 58; H 81 667 326 00 81 Mercedes-Benz 609 D	€ 5.29 \$ 7.51
			
14 2)	TE J-022	Втулка стабилизатора Ø 41; Ø 58; H 81 668 326 01 81 Mercedes-Benz 709 D	€ 5.10 \$ 7.24
			
14 3)	TE J-023	Втулка стабилизатора Ø 45; Ø 58; H 81 667 326 06 81 Mercedes-Benz 809 D	€ 5.10 \$ 7.24
			
15	TE J-024	Втулка стабилизатора передняя Ø 16; Ø 41; H 30 116 333 40 14 Mercedes-Benz 123	€ 0.58 \$ 0.82
			
16	TE J-025	Втулка стабилизатора передняя Ø 21; H 50; L 74 123 323 05 85 Mercedes-Benz 123	€ 1.73 \$ 2.46
			
17	TE J-026	Сайлент-блок заднего рычага Ø 16; H 43/54; L 68 126 352 01 65 Mercedes-Benz 123 -85	€ 3.37 \$ 4.78
			
18	TE J-027	Сайлент-блок задней рессоры передний Ø 12.2; Ø 50; H 80 901 324 02 50 Mercedes-Benz Sprinter, 208 D, 308 D	€ 4.33 \$ 6.15
			

Mercedes-Benz

19	TE J-028	Втулка переднего амортизатора (комплект)		Mercedes-Benz 207	€ 1.64
					\$ 2.32
20	TE J-029	Втулка заднего амортизатора (комплект)		Mercedes-Benz 207	€ 1.64
					\$ 2.32
21 1)	TE J-030	Втулка стабилизатора переднего наружная $\varnothing 24$; $\varnothing 43.5$; (Ремонтный $\varnothing 22$; $\varnothing 43.5$) 124 323 17 85 Mercedes-Benz 124, W 124, C 124, W 201			€ 0.96
					\$ 1.37
21 2)	TE J-031	Втулка стабилизатора переднего внутренняя $\varnothing 27.5$; $\varnothing 43.5$ (Ремонтный $\varnothing 26$; $\varnothing 43.5$) 124 323 24 85 Mercedes-Benz 124, W 124, C 124, W 201			€ 0.96
					\$ 1.37
21 3)	TE J-032	Втулка стабилизатора переднего наружная $\varnothing 18.5$; $\varnothing 39.5$; (Ремонтный $\varnothing 15$; $\varnothing 39.5$) 124 323 23 85 Mercedes-Benz W 124, W 201			€ 0.96
					\$ 1.37
21 4)	TE J-033	Втулка стабилизатора переднего внутренняя $\varnothing 23$; $\varnothing 39.5$; (Ремонтный $\varnothing 21$; $\varnothing 39.5$) 201 323 48 85 Mercedes-Benz W 124, W 201			€ 0.96
					\$ 1.37
22	TE J-034	Амортизирующий элемент глушителя 107 492 00 82; 669 004 00 Mercedes-Benz 123 75-, M4			€ 0.63
					\$ 0.89
23	TE J-035	Амортизирующий элемент глушителя 669 004 00 D Mercedes-Benz 123 75- (Diesel)			€ 0.72
					\$ 1.02

Mercedes-Benz

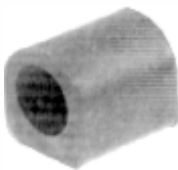
24	TE J-036	Амортизирующий элемент глушителя	€ 0.58 \$ 0.82
		601 492 00 82 Mercedes-Benz 207-310, 207 D-310 D, BM 601 602	
25	TE J-037	Стабилизаторная тяга правая	€ 6,9
		L 152 140 320 12 89 Mercedes-Benz BM 140 S, 280-600 92- 91-	
26	TE J-038	Стабилизаторная тяга левая	€ 6,9
		L 152 140 320 11 89 Mercedes-Benz BM 140 S, 280-600 92- 91-	
27	TE J-039	Стабилизаторная тяга	€ 6,9
		L 110 123 320 09 89 Mercedes-Benz 123, 901, 208, 902, 903, 308, 904	
28	TE J-040	Стабилизаторная тяга	€ 6,9
		L 110 601 430 05 35 Mercedes-Benz 207-410 D, 601, 602, 611	
29	TE J-041	Втулка заднего стабилизатора	€ 0.77 \$ 1.09
		\varnothing 19; L 40; H 35 901 326 00 81 Mercedes-Benz 208 D-314, BM 901-903 2005-	
30	TE J-042	Сайлент-блок кронштейна стабилизатора	€ 1.73 \$ 2.46
		\varnothing 12; \varnothing 32; H 35 667 320 00 73 Mercedes-Benz DB 609	
31	TE J-043	Сайлент-блок передней рессоры (передний и задний)	€ 4.52 \$ 6.42
		\varnothing 17; \varnothing 45; H 95 673 320 00 50 Mercedes-Benz DB 709 96-	

Mercedes-Benz

32	TE J-044	Втулка переднего стабилизатора	€ 1.44 \$ 2.04
		667 323 04 85 Mercedes-Benz DB 609 -96	
36	TE J-049	Сайлент-блок	€ 8.18 \$ 11.61
		\varnothing 14; \varnothing 70; H 68 638 333 08 14 Mercedes-Benz Vito	
37	TE J-050	Втулка стабилизатора переднего	€ 3.50 \$ 4.97
		\varnothing 24; H 45 A 906 323 16 85; 6383230285 Mercedes (Transporter; 638, 639, 906; 1996-2006, 2006-...) Vito 113, 114, 108 D, 110 D, 108 CDI, 110 CDI, 112 CDI; V 200, 230, 280, 230 TD, 200 CDI, 220 CDI; 108 D, 110 D; Sprinter (906) 322, 324, 309CDI, 311CDI, 315CDI, 316CDI, 318CDI	
38 1)	TE J-051	Втулка стабилизатора	€ 4.52 \$ 6.42
		\varnothing 35; \varnothing 58; H 46 673 326 06 81 Mercedes-Benz	
38 2)	TE J-052	Втулка стабилизатора	€ 4.52 \$ 6.42
		\varnothing 38; \varnothing 58; H 46 673 326 06 81 Mercedes-Benz	
38 3)	TE J-053	Втулка стабилизатора	€ 4.52 \$ 6.42
		\varnothing 44; \varnothing 58; H 46 673 326 06 81 Mercedes-Benz	
39 1)	TE J-054	Подушка радиатора	€ 1.54 \$ 2.19
		M 8; \varnothing 30 608 988 00 11 Mercedes-Benz	
39 2)	TE J-D055	Подушка выхлопа	€ 1.73 \$ 2.46
		M 10; \varnothing 35 001 987 53 40 Mercedes-Benz	



Mercedes-Benz

40 1)	<p>TE J-D056</p> 	<p>Стабилизаторная тяга (левая/правая) L 230; M 10 638 323 02 68 Mercedes-Benz V-Class, Vito 96-2000</p>	<p>€ 6,9</p>
40 2)	<p>TE J-058</p> 	<p>Стабилизаторная тяга (левая/правая) L 250; M 10 638 323 03 68 Mercedes-Benz V-Class, Vito 2000-</p>	<p>€ 6,9</p>
41	<p>TE J-058</p> 	<p>Втулка амортизатора заднего Ø20; Ø 40; H 40; Febi 05472 Mercedes-Benz</p>	<p>€ 1.35 \$ 1.91</p>
42	<p>TE J-059</p> 	<p>Сайлент-блок рычага 638 352 06 50 Mercedes-Benz Vito</p>	<p>€ 4.81 \$ 6.83</p>
43	<p>TE J-060</p> 	<p>Подушка задней балки задняя 638 317 07 12 Mercedes-Benz Vito</p>	<p>€ 8.00 \$ 11.36</p>
45 1)	<p>TE J-062</p> 	<p>Втулка заднего амортизатора верхняя Ø 14; Ø 40; H 50 5023 Mercedes-Benz Vario 2000-</p>	<p>€ 1.44 \$ 2.05</p>
45 2)	<p>TE J-063</p> 	<p>Втулка заднего амортизатора нижняя Ø 16; Ø 40; H 50 5024 Mercedes-Benz Vario 2000-</p>	<p>€ 1.44 \$ 2.05</p>
47	<p>TE J-065</p> 	<p>Подушка задней балки передняя Ø 35; Ø 66; H 70 638 317 02 12 Mercedes-Benz Vito</p>	<p>€ 8.00 \$ 11.36</p>

Mercedes-Benz

49	TE J-067	Сайлент-блок заднего амортизатора	€ 1.25 \$ 1.78
		Mercedes-Benz 609	
52	TE J-073	Втулка реактивной тяги	€ 2.41 \$ 3.42
		$\varnothing 83$; $\varnothing 87$; $\varnothing 55$ 317 333 11 84 Mercedes-Benz	
53	TE J-074	Втулка стабилизатора	€ 4.81 \$ 6.83
		1) $\varnothing 41$; 2) $\varnothing 46$; 3) $\varnothing 50$ 667 326 1081 Mercedes-Benz Vario	
56	TE J-077	Чехол направляющей супорта	
		$\varnothing 17$; $\varnothing 17$; H 30 683 200 57 Mercedes-Benz 609, Vario	
59	TE J-080	Сайлент-блок рычага	€ 3.20 \$ 4.54
		$\varnothing 16$; $\varnothing 34$ 631 330 00 75 Mercedes-Benz 100	
60 1)	TE J-081	Втулка амортизатора ремня ГРМ	€ 2.41 \$ 3.42
		$\varnothing 21$; $\varnothing 7$ 60 42 000 214 Mercedes-Benz	
60 2)	TE J-082	Втулка амортизатора ремня ГРМ	€ 0,90 \$ 1,28
		$\varnothing 21$; $\varnothing 8$ 60 42 000 214 Mercedes-Benz	
61	TE J-083	Сайлент-блок передней подвески	€ 3.00 \$ 4.26
		$\varnothing 38$; $\varnothing 10$; H 44 46 02 801 586 Mercedes-Benz (Transporter, G-Wagon; 461, 612, 901-904) 214, 200 GE/CDI, 211 CDI, 213 CDI, 230 G/GE, 240 GD, 250 GD, 280 GE, 290 GD/GDT, 300 GD, 311 -314 CDI, 411 CDI, 413 CDI, 414; Sprinter (901, 902, 903, 904) 208 D, 210 D, 212 D, 214, 308 D, 310 D, 312 D, 314, 408 D, 410 D, 412 D, 414	

Mercedes-Benz

63	TE J-085	Сайлентблок переднего рычага Ø 39,3; Ø 12; Н 37 Smart	€ 3,2
			
64	TE J-086	Подушка кронштейна двигателя Ø 10.5; Ø 76; Н 74 Smart	
			

Opel Vectra-C, Signum 2002-2008

OP-01 01 F

€ 4,2



Сайлентблок передний переднего рычага

90468636

Ø 12,2 x Ø 33,6; H 59,7

Opel Ascona-C, Zafira-B, Astra-H, Meriva-B, Astra-G + Zafira-A, Vectra-B, Signum;

Saab 9-3, 9-5;

Fiat Croma 2005-2010

OP-01 02 F

поз. 7

€ 1,4



Втулка переднего стабилизатора

1) 90468567

Ø 15,5

Opel Vectra-B, Astra-G+Zafira, Corsa-C

2) 9191649

Ø 16,5

Opel Vectra-B

3) 24460832

Ø 24; H 40

Opel Omega-B

4) 9191188

Ø 25; H 40

OP-01 01 R

€ 6,4



Сайлентблок поперечного верхнего рычага (бумеранг) задней подвески наружный (резина)

13105744

Ø 14,2 x Ø 47,4; H 28,3 x 54,2

OP-01 02 (r)

€ 5,6



Сайлентблок поперечного верхнего рычага (бумеранг) задней подвески наружный

13105744

Ø 14,2 x Ø 38,5; H 35,2 x 54,3

OP-01 03 (r)

€ 5,4



Сайлентблок поперечного верхнего рычага (бумеранг) задней подвески внутренний

13105744

Ø 14,2 x Ø 35,4; H 38 x 52

OP-01 04 (r)

€ 5,4



Сайлентблок поперечного верхнего рычага (бумеранг) задней подвески внутренний

13105744

Ø 14,2 x Ø 34,4; H 42 x 52

OP-01 05 (r)

поз. 34

€ 3,2



Сайлентблок нижнего рычага задней подвески внутренний

13204109

Ø 12,2 x Ø 35,5; H 43 x 62

OP-01 06 (r)

поз. 32

€ 3,0



Сайлентблок поперечного нижнего малого рычага задней подвески наружный

13204112

Ø 14,2 x Ø 39,7; H 30,7 x 47,2

OP-01 07 (r)

поз. 33

€ 3,0



Сайлентблок поперечного нижнего малого рычага задней подвески наружный

13204112

Ø 12,2 x Ø 39,7; H 30,7 x 47,4

OP-01 07 (r)

поз. 33

€ 16,0



Сайлент-блок заднего рычага

Ø 19; Ø 62; Ø 72; H 65

OP-01 08 (r)

€ 1,2



Втулка заднего стабилизатора

444163

1) Ø 15; H 30 x 38

Opel Vectra-B, Omega-B, Calibra, Omega-A, Senator-B, Vectra-A

2) Ø 16; H 30 x 38

3) Ø 17; H 30 x 38

4) Ø 18; H 30 x 38

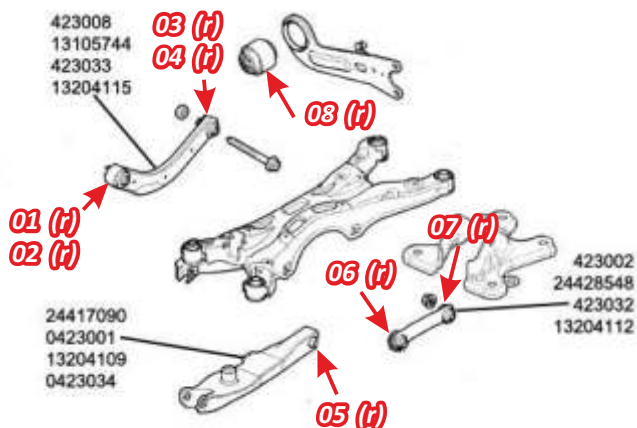

TE OP-02

Opel Omega B 1994-2003

OP-02 01 F

€ 10,0



Сайлентблок крепления редуктора
OPEL 04 02 648
Ø 12,2x23,0; Ø 49,0x52,5; Н 50,0x56,0

OP-02 02 F

поз. 20

€ 5,6



Сайлентблок переднего рычага
передний
OPEL 03 52 458; 03 52 302
Ø 14,0; Ø 58,5; Н 56,0

OP-02 03 F

поз. 24

€ 4,1



Сайлентблок переднего рычага
задний
OPEL 03 52 457; 03 52 303
Ø 14,0; Ø 49,0; Н 45,5

OP-02 04 F

поз. 11 2)

€ 7,0



Стойка стабилизатора переднего
OPEL 03 50 600
L 255 M12x1,5
Opel Omega A, Omega B, Senator B

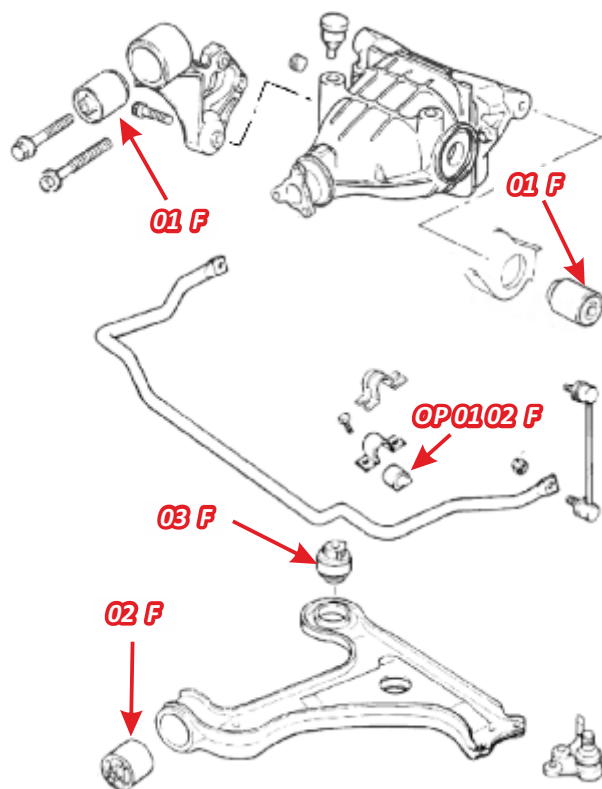







Opel

1	TE K-001	Сайлент-блок переднего рычага передний Ø 14.5; Ø 41; 43.5; H 59 03 52 330; 903 73 778 Opel Kadett D, E 86-	€ 3.17 \$ 4.51
			
2	TE K-002/I-026	Сайлент-блок переднего рычага задний Ø 20; H 53; L 55 03 52 338; 902 35 041 Opel Kadett E 86-	€ 3,50 \$ 4,97
			
3	TE K-003	Сайлент-блок переднего рычага задний Ø 16; Ø 60 03 52 348; 902 68 463 Opel Vectra A 88-, Astra 91-, Calibra	€ 4.04 \$ 5.74
			
4	TE K-004	Сайлент-блок переднего рычага задний Ø 16; Ø 60; H 70 03 52 355; 903 73 854 Opel Omega 86-	€ 4.43 \$ 6.28
			
5	TE K-005	Втулка стабилизатора заднего Ø 13; Ø 26; H 28 04 44 336 Opel Vectra A, Omega A, Omega B	€ 0.58 \$ 0.82
			
6	TE K-006	Сайлент-блок переднего рычага передний Ø 12; Ø 41; Ø 47; H 60 03 52 341; 902 79 193 Opel Omega 87-94	€ 2.89 \$ 4.10
			
8	TE K-008	Втулка стойки стабилизатора Ø 8,5; Ø 30; H 19 03 50 153; 028 75 013 Opel	€ 0.34 \$ 0.48
			



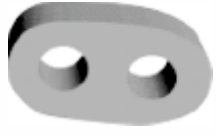

Opel

9 1)	TE K-009	Стабилизаторная стойка M 8; L 140; 9x13x43 16 03 147 Opel Record E 78-88, Kadett E 84-91	€ 2.89 \$ 4.10
			
9 2)	TE K-010	Стабилизаторная стойка M 8; L 190; 9x13x93 16 03 148 Opel Record E 78-88, Kadett E 84-91	€ 2.89 \$ 4.10
			
10 1)	TE K-011	Стабилизаторная стойка M 8; L 155; 9x13x57 16 03 149 Opel Ascona B, Kadett C, Ascona C 81-88	€ 2.89 \$ 4.10
			
10 2)	TE K-012	Стабилизаторная стойка M 8; L 166; 9x13x74 16 03 150 Opel Ascona B, Kadett C, Ascona C 81-88	€ 2.89 \$ 4.10
			
11 1)	TE K-013	Стабилизаторная тяга передняя M 10; L 195 03 50 602 Opel Senator -86	€ 6,9
			
11 3)	TE K-015	Стабилизаторная тяга передняя M 12; L 243.5 03 50 610 Opel Vectra B 95-	€ 6,9
			
13	TE K-017	Сайлент-блок переднего рычага Ø 12; H 60 03 52 300 Opel Vectra A	€ 2.89 \$ 4.10
			
14	TE K-018	Амортизирующий элемент глушителя Ø 30; Ø 15 08 52 713 Opel Kadett, Ascona (Объём двигателя 1,2; 1,8)	€ 0.58 \$ 0.82
			



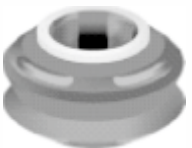



Opel

15	TE K-019	Амортизирующий элемент глушителя	
		08 52 716 Opel Kadett, Ascona, Omega (Объём двигателя 1,2 S; 2,0 NE)	€ 0.72 \$ 1.02
16	TE K-020	Амортизирующий элемент глушителя	
		08 52 717 Opel Kadett C, Ascona C (Объём двигателя 1,8)	€ 0.72 \$ 1.02
17	TE K-021	Амортизирующий элемент глушителя	
		08 52 719 Opel Corsa B, Kadett D, Kadett E, Astra Diezel	€ 1.06 \$ 1.50
18	TE K-022	Амортизирующий элемент глушителя	
		08 52 723 Opel Calibra, Vectra, Kadett E, Omega Diezel	€ 0.96 \$ 1.37
19 1)	TE K-023	Стойка переднего стабилизатора Ø 18	
		03 50 261; 902 78 577 Opel Vectra 86-, Astra 91-, Calibra 90-	€ 3.37 \$ 4.78
19 1)	TE K-024	Стойка переднего стабилизатора Ø 22	
		03 50 260; 902 78 579 Opel Vectra 86-, Astra 91-, Calibra 90-	€ 3.37 \$ 4.78
23	TE K-029	Стабилизаторная тяга	
		03 502 63 S Opel Vectra 91-, Astra, Calibra	€ 4.14 \$ 5.87
25	TE K-031	Амортизирующий элемент глушителя (промежуточный)	
		09 009 00 Opel Vectra A	€ 0.72 \$ 1.02

Opel

26	TE K-032	Втулка стабилизатора	€ 0.96 \$ 1.37
		04 44 347 Opel Vectra	
27	TE K-033	Чехол плавающего сайлент-блока	€ 0.58 \$ 0.82
		Opel Vectra B	
28	TE K-034	Сайлент-блок рулевой тяги Ø 12; Ø 29; H 24	€ 1.25 \$ 1.78
		Opel Ascona, Audi 100	
30	TE K-035	Тяга стабилизатора L 351	€ 6.9
		Opel	

Volvo

1	<p>TE L-001</p> 	<p>Сайлент-блок $\varnothing 17$; $\varnothing 51$; H 27 135 95 99 Volvo 740-960 -1998</p>	
2	<p>TE L-002</p> 	<p>Стабилизаторная тяга L 300 862 60 31 Volvo 850 1991 -96</p>	€ 6,9
3	<p>TE L-003</p> 	<p>Стабилизаторная тяга L 245 949 28 37 Volvo 960 1995 -1998</p>	€ 6,9
4	<p>TE L-004</p> 	<p>Стабилизаторная тяга L 200 308 84 358 Volvo S40 / V40 1995-</p>	€ 6,9
5	<p>TE L-005</p> 	<p>Сайлент-блок $\varnothing 14$; $\varnothing 47$; H 67,5 132 96 55 Volvo 940-960 1995-1998</p>	
6	<p>TE L-006</p> 	<p>Сайлент-блок $\varnothing 12$; $\varnothing 36$; H 60 308 18 467 Volvo S40 / V40 1995-</p>	
7	<p>TE L-007</p> 	<p>Сайлент-блок $\varnothing 57$; $\varnothing 20$; H 71 Volvo 850 S-70</p>	€ 6.00

Богдан

1 1)	TE M-001	КІТ переднего тормозного цилиндра	€ 3.77 \$ 5.35
		ISUZU БОГДАН A092	
1 2)	TE M-002	КІТ заднего тормозного цилиндра	€ 4.03 \$ 5.72
		ISUZU БОГДАН A092	
2	TE M-003	Подушка амортизатора Ø 22; Ø 60; Н 22	€ 1.44 \$ 2.05
		ISUZU БОГДАН A092	
3	TE M-004	Втулка реактивной тяги Ø 40; Ø 67; Н 29	€ 1.35 \$ 1.91
		ISUZU БОГДАН A092	
4	TE M-005	Втулка стабилизатора Ø 35; Ø 63; Н 60	€ 2.41 \$ 3.42
		ISUZU БОГДАН	
5 1)	TE M-006	Сайлент-блок рессоры Ø 16; Ø 40; Н 80	€ 3.37 \$ 4.78
		ISUZU БОГДАН	
5 2)	TE M-007	Сайлент-блок рессоры Ø 16; Ø 42; Н 80	€ 3.37 \$ 4.78
		ISUZU БОГДАН	
5 2)	TE M-008	Сайлент-блок рессоры Ø 18; Ø 42; Н 80	€ 3.37 \$ 4.78
		ISUZU БОГДАН	







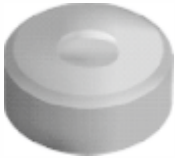

Богдан

6	TE M-009	Клапан регулировки уровня пола	€ 0.34 \$ 0.48
		ISUZU БОГДАН A092	
7	TE M-010	Сайлент-блок рессоры	€ 6.00 \$ 8.52
		\varnothing 60; \varnothing 19; Н 46,5 54148 5A300 8R БОГДАН A069	
8	TE M-011	Втулка стойки стабилизатора	€ 0.71 \$ 1.01
		\varnothing 15; \varnothing 39; Н 30 БОГДАН A092	
9	TE M-012	Втулка переднего стабилизатора	€ 2.50 \$ 3.55
		\varnothing 35; \varnothing 44 БОГДАН A069	
10	TE M-013	Втулка стойки стабилизатора	€ 1.30 \$ 1.84
		\varnothing 10; \varnothing 15; Н 25 БОГДАН A069	
11	TE M-014	Манжета заднего тормозного цилиндра	€ 0.78 \$ 1.11
		БОГДАН A069	
12	TE M-015	Манжета переднего тормозного цилиндра	€ 0.78 \$ 1.11
		БОГДАН A069	
13	TE M-016	Чехол тормозного цилиндра	€ 0.78 \$ 1.11
		БОГДАН A069	

Богдан

14	TE M-017	Втулка рессоры Ø 21; Ø 39; Н 46	€ 1.69 \$ 2.40
		БОГДАН А069	
15	TE M-018	Втулка рессоры (метал) Ø 39; Ø 43.3; Ø 54; Н 36	€ 2.47 \$ 3.51
		БОГДАН А069	
16	TE M-019	Втулка заднего стабилизатора Ø 24	€ 2.30 \$ 3.27
		БОГДАН А069	
17	TE M-020	Втулка стойки стабилизатора Ø16; Ø48	€ 0.91 \$ 1.30
		БОГДАН А069	
18	TE M-021	Сайлент-блок задней стойки стабилизатора Ø 12; Ø 41; Н 38	€ 1.95 \$ 2.77
		БОГДАН А069	
19	TE M-022	Манжеты рабочего цилиндра сцепления	€ 1.95 \$ 2.77
		БОГДАН А092	
20	TE M-023	Манжеты главного цилиндра сцепления	€ 1.95 \$ 2.77
		БОГДАН А092	
21	TE M-024	Сайлент-блок передней стойки стабилизатора Ø 12; Ø41; Н50	€ 1.95 \$ 2.77
		БОГДАН А069	

Богдан

22	TE M-025	Втулка амортизатора верхняя	€ 0.78 \$ 1.11
		БОГДАН A092	
23	TE M-026	Втулка амортизатора нижняя	€ 0.46 \$ 0.65
		БОГДАН A092	
24	TE M-027	Сайлент-блок рессоры Ø 16; Ø 40; Н 40,5	€ 2.34 \$ 3.32
		БОГДАН A092	
25	TE M-028	Манжета главного тормозного цилиндра	€ 1.21 \$ 1.72
		БОГДАН A069	
26	TE M-029	Манжета главного цилиндра сцепления	€ 1.21 \$ 1.72
		БОГДАН A069	
27 1)	TE M-030	КІТ переднего тормозного цилиндра	€ 3.90 \$ 5.54
		БОГДАН A069	
27 2)	TE M-031	КІТ заднего тормозного цилиндра	€ 3.90 \$ 5.54
		БОГДАН A069	
28	TE M-032	Манжета рабочего цилиндра сцепления	€ 1.17 \$ 1.66
		БОГДАН A069	

Богдан

29	TE M-033	Втулка крепления глушителя Ø 50; Ø 30; Ø 18; Н 41	€ 1.30 \$ 1.85
		БОГДАН А092 Euro 3	
30	TE M-034	Рем. Комплект вакуума	€ 3.90 \$ 5.54
		Богдан А069	
31	TE M-035	Сайлент-блок рессоры Ø 40; Ø 16; Н 81	€ 3.38 \$ 4.80
		Богдан А092	
32	TE M-036	Сайлент-блок рессоры Ø 40; Ø 18; Н 81	€ 3.38 \$ 4.80
		Богдан А092	
33	TE M-037	Сайлент-блок рессоры Ø 42; Ø 16; Н 81	€ 3.38 \$ 4.80
		Богдан А092	
34	TE M-038	Сайлент-блок рессоры Ø 42; Ø 18; Н 81	€ 3.38 \$ 4.80
		Богдан А092	
35	TE M-039	Внутренняя мембрана вакуума сцепления Ø 32; Ø 29; Ø 25; Ø 14; Н 20	€ 3,00 \$ 4,26
		Богдан А069	
36	TE O-054	Нижний противопыльный молдинг двери	€ 19.80 \$ 28.12
		Автобусы и троллейбусы Богдан	

Богдан

37	TE M-055	Сайлент-блок рессоры (половинка) Ø 40; Ø 16; Н 40,5	€ 1,90
		БОГДАН A092	
38	TE M-056	Втулка переднего стабилизатора Ø 29; Н 44,5	€ 1,80
		БОГДАН ISUZU	
39	TE M-057	Сайлентблок рессоры Ø 16; Ø 44 Н 42	€ 3,00
		БОГДАН ISUZU	
40	TE M-058	Сайлентблок стойки стабилизатора Ø 12; Ø 38,5 Н 38	€ 1,90
		БОГДАН ISUZU	

Еталон

1	TE N-001	Втулка стабилизатора заднего	€ 4.81 \$ 6.83
		2571 3280 3401 Еталон	
2	TE N-002	Втулка стойки заднего стабилизатора	€ 1.30 \$ 1.84
		2576 3280 7501 Еталон	
3	TE N-003	Втулка стойки переднего стабилизатора	€ 0.77 \$ 1.09
		2651 3280 7703 Еталон	
4	TE N-004	Втулка стабилизатора переднего	€ 1.92 \$ 2.73
		2640 3280 7701 Еталон	
5	TE N-005	Втулка стойки переднего стабилизатора	€ 1.92 \$ 2.73
		2596 3280 7701 Еталон	
6	TE N-006	Чехол пневмо/гидроусилителя сцепления	€ 2.60 \$ 3.69
		Еталон	
7	TE N-007	Манжета пневмо/гидроусилителя сцепления Ø 73; Ø 90; Н 10,5	€ 1.30 \$ 1.84
		Еталон	
8	TE N-008	Сайлент-блок амортизатора Ø 14; Ø 30; Н 40	€ 1.95 \$ 2.77
		Еталон	

Еталон

9	TE N-009	Ремонтный комплект ПГУ сцепления	€ 17.81 \$ 25.29
		KIA, Еталон	
10	TE N-010	Сайлент-блок амортизатора	€ 1.82 \$ 2.58
		1) \varnothing 16; \varnothing 24; H 40; \varnothing 22; H 35 / 2) \varnothing 14; \varnothing 24; H 40; \varnothing 22; H 35 Еталон	

ГАЗ

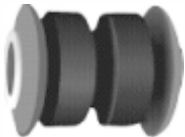
1	TE Q-001	Сайлент-блок рессоры Ø 52; Ø 16; Н 84	€ 6,00
		Газель	\$ 8,52





Грузовики

1	<p>TE O-001</p> 	<p>Втулка рессоры</p> <p>Dong-Feng</p>	<p>€ 1.22</p> <p>\$ 1.73</p>
2	<p>TE O-002</p> 	<p>Подушка радиатора</p> <p>M 10; Ø 40</p> <p>501 057 0047</p> <p>Renault Magnum</p>	<p>€ 2.89</p> <p>\$ 4.10</p>
3 1)	<p>TE O-003</p> 	<p>Сайлент-блок амортизатора</p> <p>Ø 20; Ø 48; H 58</p> <p>Renault Magnum</p>	<p>€ 4.17</p> <p>\$ 5.91</p>
3 2)	<p>TE O-004</p> 	<p>Сайлент-блок амортизатора</p> <p>Ø 24; Ø 48; H 58</p> <p>Renault Magnum</p>	<p>€ 4.17</p> <p>\$ 5.91</p>
4	<p>TE O-005</p> 	<p>Чехол наконечника рулевой тяги</p> <p>040 060 029 012</p> <p>Renault Magnum</p>	<p>€ 1.30</p> <p>\$ 1.84</p>
5	<p>TE O-006</p> 	<p>Сайлент-блок переднего стабилизатора</p> <p>Ø 20; Ø 52; H 41</p> <p>501 035 35 45</p> <p>Renault Magnum</p>	<p>€ 5.19</p> <p>\$ 7.38</p>
6 1)	<p>TE O-007</p> 	<p>Сайлент-блок переднего стабилизатора</p> <p>Ø 20; Ø 48; H 41</p> <p>501 029 409 91A</p> <p>Renault Magnum, Major</p>	<p>€ 5.07</p> <p>\$ 7.20</p>

Грузовики

7	TE O-009	Сайлент-блок амортизатора 1) \varnothing 20; 2) \varnothing 24	€ 3.65 \$ 5.18
		Renault Magnum	
8	TE O-010	Сайлент-блок рычага опоры кабины \varnothing 16; \varnothing 60; H 68 5103 16 015	€ 5.45 \$ 7.75
		Renault Premium	
9	TE O-011	Сайлент-блок рычага опоры кабины задний \varnothing 12; \varnothing 40; H 40 5000 789 265	€ 2.60 \$ 3.69
		Renault Premium	
10	TE O-012	Втулка стабилизатора переднего \varnothing 34	€ 4.55 \$ 6.46
		Renault 10t	
11	TE O-013	Манжета пневмосоединителя	€ 0.58 \$ 0.82
		837 550 02 04 MERCEDES BENZ	
12 1)	TE O-014	Втулка стабилизатора \varnothing 47,5; \varnothing 75; H 56,5 000 326 26 81	€ 7.22 \$ 10.25
		MB ACTROS 1831-1835 1840 2523	
12 2)	TE O-015	Втулка стабилизатора \varnothing 50; \varnothing 75; H 56,5 000 326 26 81	€ 7.22 \$ 10.25
		MB ACTROS 1831-1835 1840 2523	
13	TE O-016	Сайлент-блок амортизатора \varnothing 24; \varnothing 46; H 55	€ 3.90 \$ 5.53
		Renault Magnum	

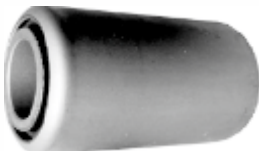
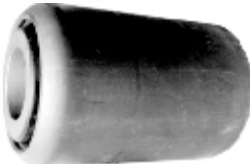
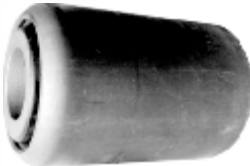
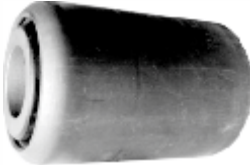
Грузовики

14	TE O-017	Сайлент-блок переднего амортизатора нижний Ø 20; Ø 46; Н 50	€ 3.25 \$ 4.62
		DAF	
15	TE O-018	Сайлент-блок стабилизатора рычага кабины Ø 16; Ø 50; Н 80 ST 8R031-1-501 027 3535 Renault Magnum	€ 13.00 \$ 18.46
			
16	TE O-019	Сайлент-блок кабины 81 9602100462 MAN	€ 4.55 \$ 6.46
			
17	TE O-020	Сайлент-блок рессоры Ø 30; Ø 57; Н 102 020 31 69 000 Прицеп	€ 8,46 \$ 12,01
			
18 1)	TE O-021	Сайлент-блок рессоры Ø 30; Ø 69; Н 104 417 73 01 000 Прицеп	€ 10.00 \$ 14.20
			
18 2)	TE O-022	Сайлент-блок рессоры Ø 30; Ø 68; Н 104 417 73 01 000 Прицеп	€ 10.00 \$ 14.20
			
18 3)	TE O-023	Сайлент-блок рессоры Ø 30; Ø 70; Н 104 417 73 01 000 Прицеп	€ 10.00 \$ 14.20
			
19 1)	TE O-024	Втулка стабилизатора Ø 37,5; Ø 67; Н 60 5010 130 021 Renault Magnum, Major	€ 5.50 \$ 7.81
			

Грузовики

19 2)	TE O-025	Втулка стабилизатора Ø 40,5; Ø 67, Н 60 5010 130 022 Renault Magnum, Major	€ 5.50 \$ 7.81
			
20	TE O-026	Подушка двигателя Renault Premium	€ 15.00 \$ 21.30
			
21	TE O-027	Клапан крана DAF	€ 3,25 \$ 4,64
			
22	TE O-028	Ремонтный комплект пневмо цилиндра открытия дверей Ø 125; Ø 20; Н 26 Scania, Mercedess	€ 104,00 \$ 147,68
			
23	TE O-029	Сайлент блок передней рессоры Renault Premium	€ 15,59 \$ 22,14
			
24	TE O-030	Сайлент блок рессоры Ø 30; Ø 59.5; Н 102 02 03 16 06 00 Прицеп	€ 6,49 \$ 9,22
			
25	TE O-031	Втулка стабилизатора Ø 50; Н 100 Scania (автобус)	€ 26,00 \$ 36,92
			
26	TE O-032	Сайлент блок амортизатора 1) Ø 20; Ø 40; 2) Ø 23; Ø 16; Н 50 Mercedess	€ 2.20 \$ 3.12
			

Грузовики



27	TE O-033	Сайлент блок заднего амортизатора нижний Ø 42; Ø 20; Н 62	€ 3.90 \$ 5.53
		Renault Magnum	
28	TE O-034	Сайлент-блок реактивной тяги Ø 20; Ø 46; Н 42	€ 4.55 \$ 6.46
		Iveco 3.5t	
29	TE O-035	Сайлент-блок кабины Ø 34; Ø 16; Ø 50; Н 30	€ 4.55 \$ 6.46
		Renault Premium	
30	TE O-036	Чехол винта подводки супорта Ø 12	€ 1.30 \$ 1.85
		Renault Premium, Magnum	
31	TE O-037	Чехол направляющей супорта Ø 35; Ø 55; Н 25	€ 1.95 \$ 2.77
		Renault Magnum	
32	TE O-038	Втулка реактивной тяги Ø 35; Ø 60; Н 48	€ 2.50 \$ 3.55
		ПАЗ	
33	TE O-039	Отбойник L 95; Н 38	€ 3.20 \$ 4.54
		MAN	
34	TE O-040	Чехол продольных тяг Ø 35; Ø 76; Н 20	€ 1.69 \$ 2.40
		MAN	

Грузовики

35	TE O-041	Сайлент-блок амортизатора Ø 20, Ø 42, H 58	€ 3.90 \$ 5.54
		MAN	
36	TE O-042	Сайлент-блок амортизатора Ø 20; Ø 42; H 55	€ 3.90 \$ 5.54
		MAN	
37	TE O-043	Сайлент-блок амортизатора Ø 20; Ø 42; H 50	€ 3.90 \$ 5.54
		MAN	
38	TE O-044	Сайлент-блок Ø 28; Ø 85; H 135	€ 19.50 \$ 27.69
		Прицеп	
39	TE O-045	Сайлент-блок Ø 28; Ø 70; H 125	€ 16.90 \$ 24.00
		Прицеп	
40	TE O-046	Чехол супорта Ø 80; Ø 40; Ø 50; H 25	€ 3.25 \$ 4.62
		Renault Magnum, Premium	
41	TE O-047	Сайлент-блок амортизатора кабины Ø 14; Ø 43; H 45	€ 3.50 \$ 4.97
		Volvo	
42	TE O-048	Сайлент-блок кронштейна кабины Ø 12; Ø 40; H 42	€ 3.90 \$ 5.54
		Renault Premium	

Грузовики

43	TE O-049	Сайлент-блок Ø 105; Ø 76; Ø 30; Н 130	Прицеп	€ 45.50 \$ 64.61
				
44	TE O-050	Втулка стабилизатора переднего Ø 45; Н 72	Hyundai (автобус)	€ 9.10 \$ 12.92
				
45	TE O-051	Сайлент-блок амортизатора (верхний/нижний) Ø 34; Ø 16; Н 58	Shmitz	€ 2.80 \$ 3.98
				
46 1)	TE O-052	Сайлент-блок тяги кабины Ø 42; Ø 14; Н 60	Renault Premium	€ 4.80 \$ 6.82
				
46 2)	TE O-053	Сайлент-блок тяги кабины Ø 27; Ø 12; Н 44	Renault Premium	€ 2.80 \$ 3.98
				

48	TE O-055	Сайлент-блок амортизатора Ø 16; Ø 40; Н 52		€ 3.50 \$ 4.97
				
49	TE O-056	Сайлент-блок заднего амортизатора Ø 20; Ø 40; Н 55	Iveco	€ 3.90 \$ 5.54
				

Грузовики

50	TE O-057	Подушка плапформі компресора Ø 69; Н 48; L 105; М 12	€ 7,00 \$ 9,94
		Тролейбус	
51	TE O-058	Подушка двигателя Ø 120x70; Н 60; L 110; М 16	€ 8,00 \$ 11,36
		МАЗ 1986г.	
52	TE O-059	Сайлентблок амортизатора Ø 45; Ø 20; Н 55	€ 4.50 \$ 6.39
		Renault Premium	
53	TE O-060	Сайлентблок тяги Ø 48; L 140	€ 23.00
		MAN автобус	
54	TE O-061	Клапан воздушного крана	€ 1,5
		MAN автобус	
55	TE O-062	Сайлентблок амортизатора Ø 41, Ø 20, L 50	€ 3,20
		MAN	
56	TE O-063	Сайлентблок амортизатора Ø 41, Ø 16, L 50	€ 3,20
		MAN	
57	TE O-064	Сайлентблок амортизатора Ø 56, Ø 30, L 62	€ 5,50
		MAN	





Грузовики

58	<p>TE O-065</p> 	<p>Сайлентблок амортизатора \varnothing 56, \varnothing 24, L 62</p> <p>MAN</p>	€ 5,5
59	<p>TE O-066</p> 	<p>Втулка амортизатора \varnothing 62, \varnothing 20, L 26</p> <p>Автобус MAN</p>	€ 1,4
60	<p>TE O-067</p> 	<p>Сайлентблок амортизатора \varnothing 42, \varnothing 12, L 80</p> <p>MAN</p>	€ 4,2
61	<p>TE O-068</p> 	<p>Сайлентблок амортизатора \varnothing 42, \varnothing 14, L 80</p> <p>MAN</p>	€ 4,2
62	<p>TE O-069</p> 	<p>Сайлентблок амортизатора \varnothing 42, \varnothing 16, L 80</p> <p>MAN</p>	€ 4,2
63	<p>TE O-070</p> 	<p>Подушка рамы под кузов L 81,5</p> <p>МАЗ</p>	€ 5,00
64	<p>TE O-071</p> 	<p>Сайлентблок стойки стабилизатора \varnothing 36, \varnothing 14, L 51</p> <p>MAN 5t</p>	€ 5,00
65	<p>TE O-072</p> 	<p>Втулка заднего стабилизатора \varnothing 38; L 67</p> <p>Unicar автобус</p>	

Грузовики

66	<p data-bbox="236 174 352 203">TE O-073</p> 	<p data-bbox="472 183 855 212">Сайлентблок реактивной тяги</p> <p data-bbox="472 226 687 255">Ø 20,2; Ø 55, L 61</p> <p data-bbox="472 315 655 344">Unicar автобус</p>
----	---	---

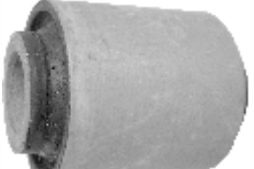
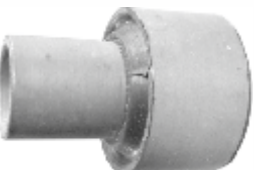
Сельскохозяйственная техника

1	TE P-001	Сайлент-блок тяги жатки Ø 28; Ø 52; Н 54 Комбайн Laverda 62С	€ 6.50 \$ 9.23
			
2	TE P-002	Сайлент-блок Ø 18; Ø 48; Н 91 424 705 59 41	€ 6.00 \$ 8.52
			
3	TE P-003	Сайлент-блок Ø 18; Ø 50; Н 91	€ 6.00 \$ 8.52
			
4	TE P-004	Сайлент-блок Ø 20; Ø 49; Н 64 424 003 38 46	€ 6.00 \$ 8.52
			
5	TE P-005	Сайлент-блок Ø 16; Ø 40; Н 52	€ 4.00 \$ 5.68
			
6	TE P-006	Сайлент-блок Ø 22; Ø 28; Ø 48; Н 67	€ 4.84 \$ 6.87
			
7	TE P-007	Сайлент-блок Ø 40; Ø 16; Н 52	€ 3.50 \$ 4.97
			
8	TE P-008	Ролик Ø 75; Н 55 19942; 602 000 70 Grimme 1500	€ 15.00 \$ 21.30
			

Сельскохозяйственная техника

9	TE P-009	Чехол защитный Ø 105; Ø 125; Н 110	€ 30.00 \$ 42.60
		Holmer 1998	
10	TE P-010	Подушка двигателя	€ 32.00 \$ 45.40
		2243298R Экскаватор Atlas	

Пыльники

1	Чехол наконечника рулевой тяги	020 000 011 010	VW TRANSP.,T1,T2 (-90); VW LT28,LT35 (86-); ADAPTION (80,90)FIAT DUKATO (85-) REUGEOT J5 CITROEN C25 (82-89)	€ 0,55
2	Чехол шаровой опоры верх.	025 0002 914 009	VW TRANSP.,T1,T2 (-90)	€ 0,65
3	Чехол шаровой опоры нижн.	232 0002 094 009	VW TRANSP.,T1,T2 (-90)	€ 0,78
4	Чехол шаровой опоры верх.	040 0002 274 009	VW LT28 LT35 (86-)	€ 0,78
5	Чехол шаровой опоры нижн.	032 000 024 012	VW LT28 LT35 (86-)	€ 0,78
6	Чехол наконечника рулевой тяги	000 199 081	FIAT DUKATO (85-) REUGEOT J5 CITROEN C25 (82-89)	€ 0,61
7	Чехол шаровой опоры	120 003 206	OPEL VECTRA,ASCONA, KADETT (88-, 84-91)	€ 0,58
8	Чехол наконечника рулевой тяги	025 0002 904 009	FIAT IVECO DAILY (86-); VW PASSAT, GOLF,JETTA (80-87); FORD SIERRA (82-); SCORPIO (85-); FORD ORION, FIESTA, ESCORT (86-90); BMW E30,E36 (83-90); ADAPTION (80,90); AUDI 80 (80-87)	€ 0,55
9	Чехол шаровой опоры	040 0002 514 009	FIAT IVECO DAILY (86-)	€ 0,90
10	Чехол наконечника рулевой тяги	032 0002 904 009	FORD TRANSIT (86-)	€ 0,61
11	Чехол шаровой опоры	032 0002 514 009	FORD TRANSIT (86-)	€ 0,65
12	Чехол наконечника рулевой тяги	032 0002 914 009	FORD TRANSIT (91-)	
13	Чехол шаровой опоры	032 0002 524 009	FORD TRANSIT (91-)	
14	Чехол наконечника рулевой тяги	022 0002 914 009	VW PASSAT, GOLF, JETTA (80-87); PEUGEOT,RENAULT (87- 93); ADAPTION (80,90)	€ 0,55
15	Чехол наконечника рулевой тяги	022 000 040 012	VW PASSAT,GOLF,JETTA (87-);AUDI 100 (85-);FORD SIERRA (82-), SCORPIO (85-);FORD ORION, FIESTA, ESCORT (86-90); FIAT UNO (86-93); OPEL OMEGA (-94);BMW E30,E36 (83-90); MERC. BENZ 123 (76-85); MERC. BENZ 190 (85-93); ADAPTION (80,90)	€ 0,55
16	Чехол шаровой опоры	025 000 012 012	VW PASSAT, GOLF, JETTA (87-)	€ 0,55
17	Чехол наконечника рулевой тяги	020 000 011 012	AUDI 100 (82-);ADAPTION (80,90)	€ 0,55
18	Чехол шаровой опоры	032 000 013 009	AUDI 100 (82-);AUDI 100 (85-)	€ 0,61
19	Чехол наконечника рулевой тяги	020 000 011 010	OPEL VECTRA,ASCONA, KADETT (88-, 84-91);ADAPTION (80,90)	€ 0,61
20	Чехол шаровой опоры	032 060 029 012	OPEL OMEGA (-94)	€ 0,61
21	Чехол шаровой опоры верх.	030 0002 053 009	MERC.BENZ 123 (76-85); MERC.BENZ 190 (85-93)	€ 0,61
22	Чехол шаровой опоры нижн.	030 0002 053 010	MERC.BENZ 123 (76-85); MERC.BENZ 190 (85-93)	€ 0,65
23	Чехол тяги стабилизатора	020 0002 023 009	MERC.BENZ 123 (76-85); MERC.BENZ 190 (85-93)	€ 0,55
24	Чехол наконечника рулевой тяги	019 0002 914 009	ADAPTION (80,90); AUDI 80 (80-87)	€ 0,55
25	Чехол наконечника рулевой тяги	020 000 011 011	ADAPTION (80,90)	€ 0,55
26	Чехол шаровой опоры	025 0002 904 009	AUDI 80 (80-87); BMW	€ 0,55
27	Чехол наконечника рулевой тяги	022 060 080 012	A4, A6, A8	€ 0,61
28	Чехол шаровой опоры	030 0002 293 009	A4, A6, A8	€ 0,65
29	Чехол наконечника рулевой тяги	030 060 048 012	MERC.BENZ BUS	€ 0,65
30	Чехол центральной рулевой тяги	022 0002 513 009	BMW	€ 0,91

Ремонтные комплекты

№	Наименование изделия	Каталожный номер входящих деталей	К-во комп.	Модель авто	Год выпуска
1	Рем.комплект №1 -чехол наконечника рулевой тяги -чехол шаровой опоры	022.0002.914.009 025.0002.904.009	2 2	VW PASSAT GOLF,JETTA	80-87
2	Рем.комплект №2 -чехол наконечника рулевой тяги -чехол шаровой опоры	022.000.040.012 025.000.012.012	2 2	VW PASSAT GOLF,JETTA	87-
3	Рем.комплект №3 -чехол наконечника рулевой тяги -чехол шаровой опоры	020.000.011.012 032.000.013.009	2 2	AUDI 100	82-
4	Рем.комплект №4 -чехол наконечника рулевой тяги -чехол шаровой опоры	022.000.040.012 032.000.013.009	2 2	AUDI 100	85-
5	Рем.комплект №5 -чехол наконечника рулевой тяги -чехол шаровой опоры	022.000.040.012 025.0002.904.009	2 2	FORD SIERRA SCORPIO	82- 85-
6	Рем.комплект №6 -чехол наконечника рулевой тяги -чехол шаровой опоры	022.000.040.012 025.0002.904.009	2 2	FORD ORION, FIESTA, ESCORT	86-90
7	Рем.комплект №7 -чехол наконечника рулевой тяги -чехол шаровой опоры	022.000.040.012 012.0003.206	2 2	FIAT UNO	86- -93
8	Рем.комплект №8 -чехол наконечника рулевой тяги -чехол шаровой опоры	020.000.011.010 012.0003.206	2 2	OPEL VECTRA OPEL ASCONA KADETT	88- 84-91
9	Рем.комплект №9 -чехол наконечника рулевой тяги -чехол шаровой опоры	022.000.040.012 032.060.029.012	2 2	OPEL OMEGA	-94
10	Рем.комплект №10 -чехол наконечника рулевой тяги -чехол шаровой опоры	022.0002.914.009 012.0003.206	2 2	PEUGEOT RENAULT	87-93
11	Рем.комплект №11 -чехол наконечника рулевой тяги -чехол шаровой опоры н/верх	022.000.040.012 025.0002.904.009	2 2	BMW E30,E36	83-90
12	Рем.комплект №12 -чехол наконечника рулевой тяги -чехол шаровой опоры верх. -чехол шаровой опоры нижн. -чехол тяги стабилиз.1 2	022.000.040.012 030.0002.053.009 030.0002.053.010 020.0002.023.009 022.000.040.012	1 1 1 1 1	MERC.BENZ 123 190	76-85 85-93
13	Рем.комплект №13 -чехол наконечников рулевых тяг Ø 10-12	019.0002.914.009 022.0002.914.009 022.000.040.012 020.000.011.012	4 4 4 4	ADAPTION	80 90
14	Рем.комплект №14 -чехол наконечников рулевых тяг Ø 13-14-15	020.000.011.011 020.000.011.010 025.0002.904.009 012.0003.206	4 4 4 4	ADAPTION	80 90
15	Рем.комплект №15 -чехол наконечника рулевой тяги -чехол шаровой опоры	019.0002.914.009 025.0002.904.009	2 2	AUDI 80	80-87
16	Рем.комплект №16 -чехол наконечника рулевой тяги -чехол шаровой опоры	022.060.080.012 030.0002.293.009	2 2	A4 A6 A8	91-

Ремонтные комплекты

17	Рем.комплект №17 -чехол наконечника рулевой тяги -чехол шаровой опоры	020.000.011.010 025.0002.904.009	2 2	Fiat Scudo	2001-
21	Рем.комплект №21 -чехол наконечника рулевой тяги -чехол шаровой опоры верх. -чехол шаровой опоры нижн.	020.000.011.010 025.0002.914.009 232.0002.094.009	2 1 1	VW TRANSP. T1,T2	-90
22	Рем.комплект №22 -чехол наконечника рулевой тяги -чехол шаровой опоры верх. -чехол шаровой опоры нижн.	020.000.011.010 040.0002.274.009 032.000.024.012	2 1 1	VW LT28 Lt35	86-
23	Рем.комплект №23 -чехол наконечника рулевой тяги -чехол шаровой опоры верх.	020.000.011.010 000.199.081	2 2	FIAT DUKATO REUGEOT J5 CITROEN C25	85- 82-89
24	Рем.комплект №24 -чехол наконечника рулевой тяги -чехол шаровой опоры	025.0002.904.009 040.0002.514.009	2 2	FIAT IVECO DAILY	86-
25	Рем.комплект №25 -чехол наконечника рулевой тяги -чехол шаровой опоры	032.0002.904.009 032.0002.514.009	2 2	FORD TRANSIT	86-
26	Рем.комплект №26 -чехол наконечника рулевой тяги -чехол шаровой опоры	032.0002.904.009 030.0002.053.010	2 2	FORD TRANSIT	-91
27	Рем.комплект №27 -чехол наконечника рулевой тяги -чехол шаровой опоры	032.0002.904.009 232.0002.094.009	2 2	FORD TRANSIT	-91
28	Рем.комплект №28 -чехол наконечника рулевой тяги -чехол шаровой опоры	022.060.080.012 032.000.024.012	2 2	MB Sprinter	-91
29	Рем.комплект №29 -чехол наконечника рулевой тяги -чехол верхней шаровой опоры -чехол нижней шаровой опоры	020.000.011.010 032.000.013.009 030.060.048.012	2 2 2	VW T4	-98

